

# stream **BASE**

Notice d'installation  
Owner's Manual



***Cabasse***



Vous venez d'acheter une Stream BASE et nous vous remercions de votre confiance. Nous recommandons de lire attentivement cette notice pour profiter pleinement de toutes les possibilités de Stream BASE.

## INSTRUCTIONS DE SECURITE

### Explication des symboles



L'éclair dans un triangle équilatéral avertit de l'existence de tension élevée dangereuse non isolée à l'intérieur du coffret du produit, d'une valeur suffisante pour présenter un risque d'électrocution.



Le point d'exclamation dans un triangle équilatéral avertit de l'existence d'instructions importantes quant à l'utilisation et la maintenance dans la documentation jointe à ce produit.

**Nettoyage** - Débranchez l'appareil avant tout nettoyage. N'utilisez pas de solutions nettoyantes sous forme liquide ou en aérosols. Employez de préférence un chiffon humide.

**Installation sur mobiliers et supports** - Ne placez pas cet appareil sur un support instable, qu'il s'agisse de pieds, trépieds, tables, étagères, etc. Il pourrait tomber et causer des blessures sérieuses à un enfant ou un adulte qui se trouverait à proximité.

**Ventilations** - L'appareil doit être positionné de telle sorte qu'il ne gêne pas sa propre ventilation. Par exemple, il ne doit pas être installé sur un lit, un canapé, une couverture ou des surfaces similaires qui pourraient bloquer ses orifices d'aération. Il ne doit pas non plus être encastré dans des enceintes confinées comme des étagères étroites ou des meubles qui pourraient limiter la quantité d'air disponible aux entrées d'air.

**Alimentation** - L'appareil ne doit être relié qu'à une source électrique du type écrit dans le mode d'emploi ou conforme à la sérigraphie sur le produit. Si vous n'êtes pas sûr du type de courant fourni à l'endroit où vous vous trouvez, adressez-vous à votre revendeur ou à la

compagnie électrique locale.

**Surcharges électriques** - Ne surchargez pas les prises d'alimentation, les prolongateurs ou les rappels d'alimentation. Il pourrait en résulter incendies ou électrocutions.

**Corps et liquides étrangers** - On doit être attentif à ne jamais laisser entrer d'éléments ou de liquides étrangers dans l'appareil. Ils pourraient occasionner incendies ou électrocutions. Ne versez jamais aucun liquide d'aucune sorte sur l'appareil.

**Maintenance** - Dans les cas suivants, vous devez impérativement débrancher votre appareil et le faire vérifier par un technicien qualifié :

- l'alimentation ou la prise a été endommagée.
- des corps étrangers ou du liquide se sont introduits dans l'appareil.
- l'appareil a été exposé à la pluie ou a été aspergé d'eau.
- l'appareil ne semble pas marcher correctement alors que vous l'utilisez dans le cadre de ses instructions de fonctionnement normal. Ne manipulez que les contrôles couverts par le mode d'emploi. Toute autre procédure pourrait le détériorer et nécessiter l'intervention d'un technicien qualifié.
- l'appareil est tombé ou bien sa carrosserie est endommagée.
- l'appareil affiche des performances nettement modifiées.

Dans un environnement secteur perturbé (orage etc...), le produit peut parfois nécessiter l'arrêt et la remise en route au moyen de l'interrupteur secteur ON/OFF situé sur le panneau arrière de l'appareil pour fonctionner correctement de nouveau.

**Pièces détachées** - Si la réparation a nécessité l'utilisation de pièces détachées, assurez-vous que le technicien a bien utilisé les références préconisées par le fabricant ou présentant les mêmes caractéristiques que les pièces originales. Des pièces non conformes peuvent provoquer incendies, électrocutions ou autres.

**Vérifications** - Après toute intervention sur l'appareil, demandez au technicien d'effectuer des tests afin de garantir que l'appareil fonctionne en toute sécurité.

**Sacs plastiques** - Ne pas laisser les sacs plastiques de l'emballage à portée des enfants afin d'éviter tout risque d'étouffement.

## CONSIGNES DE SÉCURITÉ IMPORTANTES !

1. LIRE ces consignes.
2. CONSERVER ces consignes.
3. RESPECTER tous les avertissements.
4. SUIVRE toutes les consignes.
5. NE PAS utiliser cet appareil à proximité de l'eau.
6. NETTOYER UNIQUEMENT avec un chiffon sec.
7. NE PAS OBSTRUER les orifices de ventilation. Installer conformément aux instructions du constructeur.
8. NE PAS installer à proximité de sources de chaleur telles que les radiateurs, les grilles de chauffage, les cuisinières et les autres appareils (notamment les amplificateurs) dégageant de la chaleur.
9. NE PAS neutraliser le dispositif de sécurité que constitue la fiche polarisée ou à broche de terre. Une fiche polarisée a une lame plus large que l'autre. Une fiche à broche de terre est munie de deux lames et d'une troisième broche pour la terre. La lame large ou la troisième broche est prévue pour la sécurité de l'utilisateur. Si la fiche fournie ne rentre pas dans la prise de courant, demander à un électricien de remplacer cette prise d'un type trop ancien.
10. PROTÉGER le cordon d'alimentation en s'assurant qu'il ne risque pas d'être piétiné ou écrasé, en particulier près des fiches, des blocs multiprises et de son point de sortie de l'appareil.
11. UTILISER UNIQUEMENT les accessoires préconisés par le constructeur.
12. DÉBRANCHER cet appareil en cas d'orage ou lorsqu'il reste inutilisé pendant une longue durée.
13. CONFIER tout travail de dépannage à un réparateur professionnel compétent. Faire réparer l'appareil en cas de dommages, par exemple : fiche ou cordon d'alimentation endommagé, liquide renversé sur l'appareil ou objet inséré dans l'appareil, appareil exposé à la pluie ou à l'humidité, mauvais fonctionnement ou après une chute.
14. RUISSELLEMENT/HUMIDITE: pour éviter les risques d'incendie ou de choc électrique, ne jamais exposer l'appareil à l'eau ou à l'humidité. L'appareil ne doit pas être exposé à un risque de fuites de liquide, aucun objet tel un vase ne sera poser sur ou au dessus de l'appareil.



Attention : ne pas ingérer la pile, risque mortel de brûlure chimique dans les 2 heures. Toujours garder les piles boutons, neuves et usagées, hors d'accès des enfants. Trouver immédiatement une assistance médicale si vous pensez que des piles aient pu être avalées ou insérées où que ce soit dans le corps.

## DÉBALLAGE

Ouvrir largement le carton puis sortez un à un les différents éléments. Si l'un des éléments du carton vous semble endommagé, ne pas l'utiliser, le replacer dans le carton d'origine et contactez immédiatement votre revendeur.

Conservez votre emballage pour un éventuel transport ultérieur de votre système.

## INSTALLATION

### LES COMPOSANTS DE VOTRE SYSTÈME :

1 STREAM BASE, 1 cordon d'alimentation, 1 télécommande, 1 cordon optique, 1 notice et 1 carte de garantie.

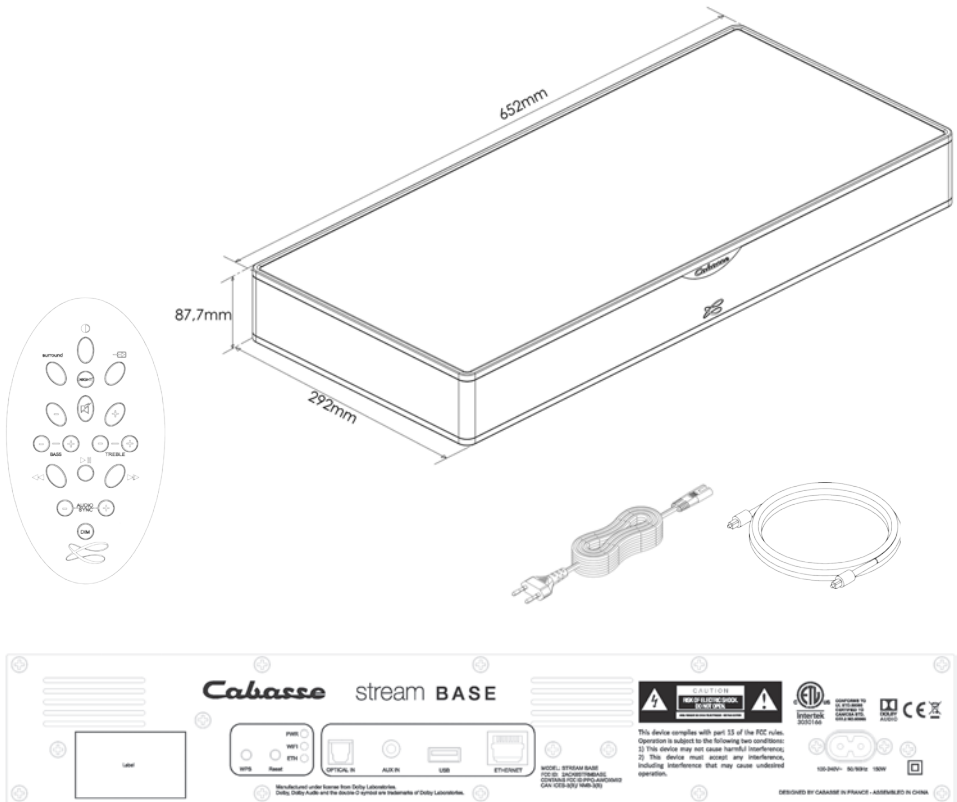

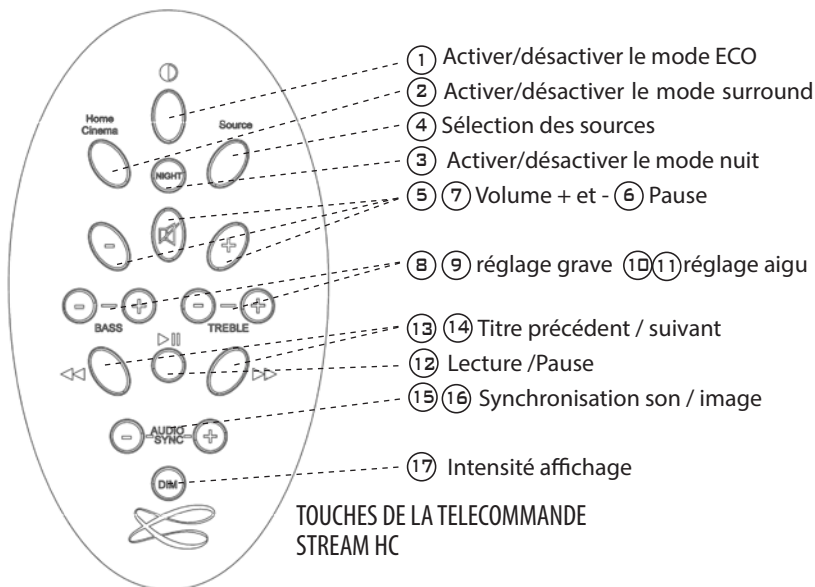

## FONCTIONS

	Connexion Bluetooth	WIFI/ETHERNET via routeur internet / box internet	WIFI direct smartphone/ tablette
<b>Diffusion audio non compressé ou compressé sans perte</b>		OUI	OUI
<b>Accès à tous les supports audio depuis le reseau WIFI (ordinateur...)</b>		OUI	
<b>Multi-room</b>		OUI	
<b>Diffusion des contenus audio smartphone/tablette</b>	OUI	OUI	OUI
<b>Diffusion application audio (youtube...) depuis smartphone/tablette</b>	OUI		
<b>Diffusion à partir de supports USB</b>		OUI	OUI
<b>Radios et services musicaux web</b>		OUI	



Fabriqué sous licence de Dolby Laboratories. Dolby, Dolby Audio et le symbole du double D sont des marques déposées de Dolby Laboratories.

# UTILISATION AVEC UN TELEVISEUR

## ① CONFIGURATION

1- Poser la Stream BASE sous le téléviseur, soit sur un support solide et plan capable de supporter le poids de l'appareil et de votre téléviseur, soit sur une étagère sous le téléviseur. Une fois toutes les connections réalisées, bien centrer la base du téléviseur sur la Stream Base ou au dessus d'elle.

2- Laisser un espace d'au moins 3 centimètres entre le mur arrière et l'appareil. Les ouvertures d'aération à l'arrière de Stream Base ne doivent pas être masquées et permettre une bonne ventilation de l'appareil.

3- Connecter la Stream BASE au téléviseur avec une des 2 entrées disponibles. Privilégier la solution coaxiale SPDIF :

- Entrée optique SPDIF : connecter l'entrée "OPTICAL IN" à la sortie TV audio du téléviseur (TV Audio OUT) avec le câble optique fourni ou un équivalent. Veiller à ce que les bouchons de protections aux extrémités du câble optique soient bien enlevés.



- Entrée analogique Jack 3,5 mm : si le téléviseur ne possède pas de sortie optique SPDIF, connecter l'entrée "AUX IN" soit à la sortie stéréo analogique du téléviseur (RCA TV Audio out) avec un câble RCA-Jack 3,5 mm, soit à la sortie casque du téléviseur avec un cordon Jack-Jack 3,5 mm (non fournis).



**ATTENTION !** le téléviseur posé directement sur Stream BASE doit présenter un poids maximal de 35 kg, sa base doit mesurer au maximum 63 cm en largeur, 27 cm en profondeur.

Ne pas positionner de téléviseur à tube cathodique sur la Stream BASE.

## ② DESACTIVATION DES HAUT-PARLEURS DU TELEVISEUR

Mettre le téléviseur sous tension, ouvrir le menu du téléviseur et rechercher un onglet du type Audio, Son ou Enceintes. Utiliser la fonction du menu qui permet de désactiver les haut-parleurs du téléviseur. Cet élément de menu peut par exemple être intitulé "Speaker On/Off" pour haut-parleurs activés / désactivés. Si cette fonction n'existe pas, amener le volume du son du téléviseur avec la télécommande du téléviseur au niveau minimum.

## ③ ACTIVATION DE LA SORTIE OPTIQUE DU TELEVISEUR

En l'absence de son en phase 5 avec une liaison optique, paramétrer si nécessaire dans le menu du téléviseur la sortie optique choisie.

#### ④ ACTIVATION DE LA TELECOMMANDE

Avant la première utilisation, dévisser la vis (tournevis PH00), enlever le couvercle, retirer la languette de protection, remettre le couvercle et resserrer la vis.

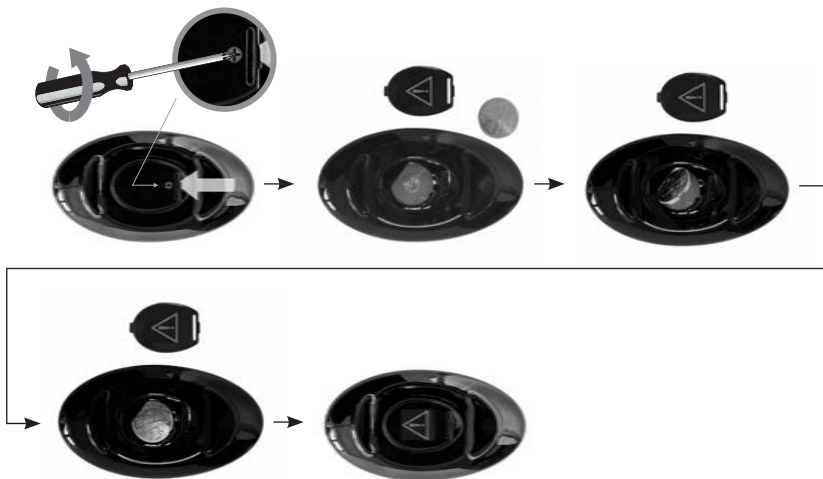

Remplacement de la pile bouton type CR-2025 : retourner la télécommande, dévisser la vis, enlever le couvercle, enlever la pile usagée, insérer la pile neuve, coté marqué "+" vers l'extérieur, remettre le couvercle, resserrer la vis.

#### ⑤ PREMIERE UTILISATION

Connecter la Stream BASE au secteur avec le cordon d'alimentation approprié au réseau électrique. STREAM BASE est opérationnel dès que la diode de l'écran de Stream BASE s'allume en rouge (mode ECO). Passer en mode MARCHÉ en appuyant sur la touche ① de la télécommande. La diode de l'écran de Stream BASE s'allume en vert, l'écran affiche "ON" puis la dernière entrée utilisée.

NOTE : la fonction DLNA pour l'utilisation en réseau Wi-Fi / Ethernet de STREAM BASE devient opérationnelle lorsque la diode PWR (power), à l'arrière de Stream BASE, est passée du rouge au vert, environ 40 secondes après la mise sous tension.

Téléviseur allumé, sélectionner l'entrée connectée au téléviseur par pressions successives sur la touche 3 de la télécommande, jusqu'à son affichage à l'écran de Stream BASE :

- "OPT" pour l'entrée optique S/PDIF
- "AUX" pour l'entrée analogique.

VOLUME : Utiliser les touches 5 et 7 de la télécommande Stream HC pour ajuster le volume sonore .

## ⑥ OPTIMISATION DE LA RESTITUTION SONORE

La Stream BASE est équipée de plusieurs fonctions pour obtenir une restitution sonore optimisée et adaptée à chaque situation:

- MODE HI-FI / SURROUND: la touche 2 de la télécommande permet d'activer ou désactiver le mode surround. Le mode Hi-Fi est recommandé pour l'écoute musicale et les émissions où le dialogue prime, le mode surround pour le cinéma.
- MODE NUIT: le mode "NIGHT" de la touche 3 optimise le système pour une écoute confortable avec un niveau sonore faible.
- REGLAGES GRAVE / AIGU : ils permettent d'adapter l'équilibre sonore en fonction de l'acoustique de la pièce, de la source sonore, de vos préférences
- REGLAGE DE LA SYNCHRONISATION: utiliser les touches "-" et "+" pour caler le son sur le mouvement des lèvres. Le décalage peut varier suivant les chaînes ou les sources.

## UTILISATION AUDIO

Stream BASE n'est pas seulement une base sonore pour téléviseur. Elle est équipée pour pouvoir profiter de ses qualités audios en connectant d'autres sources dont des sources Bluetooth et Wi-fi/Ethernet.

### ① ENTREE ANALOGIQUE AUX IN

Si cette entrée n'est pas utilisée pour le téléviseur, elle pourra être connectée à une source audio (lecteur CD, lecteur MP3, smartphone) équipée d'une sortie analogique type RCA ou mini-jack. Utiliser un cordon RCA/mini-jack ou un cordon mini-jack/mini-jack (non fournis)



### ② ENTREE USB

Cette entrée n'est utile que pour l'utilisation en mode Wi-Fi/Ethernet ( paragraphes 4,5,6 ci-après). Connecter une clé USB ou un disque dur contenant des fichiers audio à cette entrée pour les mettre automatiquement en réseau. Tous les fichiers aux formats reconnus par le serveur DLNA inclus dans STREAM BASE sont alors listés dans l'application Stream Audio Control et peuvent être lus par tous les lecteurs Cabasse Stream connectés au même réseau. La prise USB de STREAM BASE est pourvue d'une alimentation continue 5 V - 1 A pour l'utilisation d'un disque dur nomade sans recours à une alimentation externe.





### ③ CONNEXION BLUETOOTH

La STREAM BASE est configurée en mode ouvert pour les connexions Bluetooth. il suffit donc, dans le menu de l'appareil à connecter, de sélectionner "Cabasse STREAM BASE" dans la liste des appareils Bluetooth disponibles. Sélectionner si nécessaire la source Bluetooth en pressant le bouton ⑧ de la télécommande "Stream" ou de Stream BASE jusqu'à ce que la diode ⑨ BLUETOOTH s'allume. Si un appareil est déjà connecté en Bluetooth avec STREAM BASE, il faut interrompre cette liaison avant d'en réaliser une nouvelle avec un autre appareil.

EXEMPLE DE CONNEXION BLUETOOTH AVEC UNE TABLETTE ANDROID : voir la version française en page 16.

CONNEXION ET UTILISATION AVEC UN ORDINATEUR APPLE: version française en page 17.

DESACTIVATION DU BLUETOOTH: avec la télécommande, sélectionner l'entrée BT, puis appuyer successivement sur les touches "Home Cinema" ou "NIGHT", puis "MUTE", puis "NEXT". Pour activer la fonction Bluetooth, sélectionner l'entrée BT, puis appuyer successivement sur les touches "Home Cinema" ou "NIGHT", puis "MUTE", puis "PREV".

### ④ CONNEXION FILAIRE (LAN) AU RESEAU ETHERNET

La liaison filaire Ethernet garantit un débit de transfert optimum et constant dans tout environnement. Utilisez-la si le fonctionnement en mode Wi-Fi présente des coupures ou arrêts intempestifs de la musique, signes d'un réseau Wi-Fi saturé ou d'une distance routeur-Stream trop importante.

Connectez un câble RJ45 entre STREAM BASE et votre routeur (ou Box Internet). La connexion est établie quand la diode ETH passe au bleu fixe. La connexion WIFI est alors automatiquement désactivée.

ATTENTION : le mode DHCP du routeur doit être activé.



### ⑤ MODE WIFI DIRECT

Ce mode de connexion permet de diffuser en qualité wifi les fichiers audio présents dans la tablette (ou le smartphone) et sur le support (disque dur, clé) USB connecté à l'entrée USB de STREAM BASE sans avoir recours ou besoin d'un réseau Wi-Fi. Il ne donne pas accès aux sources internet (Vtuner, Deezer) ni aux fichiers audio présents dans le réseau domestique et ne permet pas les mises à jour de STREAM BASE.

Une fois l'application StreamCONTROL installée sur la tablette ou le téléphone et le STREAM BASE activé, ouvrir l'application et choisir "utiliser ce lecteur en mode d'accès direct".

Suivez les instructions et commencez à écouter vos musiques préférées.



Appuyer sur le bouton "RESET" avant d'utiliser un nouveau mode de connexion wifi (filaire, automatique, semi-auto, manuelle) ou un nouveau routeur.



**ATTENTION !** Une mise à jour du logiciel de STREAM BASE peut démarrer automatiquement dès qu'une connexion au réseau internet est réalisée. L'écran affiche "UPDTE" (pour update = mise à jour) jusqu'à la fin de la mise à jour. La STREAM BASE n'est pas fonctionnelle durant cette phase jusqu'au redémarrage en mode ECO, diode rouge fixe. Appuyer sur la touche ① pour passer en mode actif et utiliser STREAM BASE.

***Ne pas éteindre ou déconnecter  
STREAM BASE durant les mises à  
jour qui peuvent nécessiter plusieurs  
minutes.***

## CONNEXION DLNA SANS FIL (WLAN) AU RESEAU WIFI

### IL EXISTE 2 SOLUTIONS POUR CONNECTER LA STREAM BASE AU RESEAU WIFI :

- ① **CONNEXION WPS AUTOMATIQUE** avec l'utilisation des touches WPS de la STREAM BASE et du routeur (ou box Internet) s'il en est équipé: presser le bouton WPS du routeur pendant au moins 2 secondes puis presser dans les 2 minutes (ces durées sont indicatives, à vérifier dans le manuel du routeur) qui suivent presser le bouton WPS de la STREAM BASE. La connexion est effective quand la diode bleue "WIFI" cesse de clignoter et reste allumée. Continuer avec l'installation de l'application Cabasse.



- ② **CONNEXION SEMI-AUTOMATIQUE AVEC L'APPLICATION STREAM CONTROL CABASSE** sur un smartphone ou une tablette connecté(e) au réseau Wi-Fi.
- a) Installer l'application Stream CONTROL sur la tablette/smartphone depuis "Play Store" pour un appareil Android ou "App store" pour un produit Apple.
  - b) Mettre la STREAM BASE sous tension (ou appuyer sur le bouton reset), activer le mode wifi dans l'application "paramètres" du smart phone ou de la tablette.
  - c) Sélectionner STREAM BASE parmi les appareils disponibles et demander la connexion.
  - d) Une fois la connexion établie, ouvrir l'application Stream CONTROL et choisir: "configurer le réseau Wi-Fi pour ce lecteur". Suivre pas à pas les instructions d'installation.
- Note : vous pouvez lancer l'application Stream CONTROL dès la fin de la phase b), et continuer le processus de connexion, l'assistant de configuration apparaissant automatiquement pour la première utilisation.
- e) Vérifier que la diode bleue WIFI à l'arrière de la STREAM BASE clignote.
  - f) Après environ 30 secondes la diode Wifi bleue est fixe : appuyer sur "Fermer la Page".
- STREAM BASE est prêt à lire les fichiers audio partagés de votre réseau ou les radios web proposées par vTuner.

## CONNEXION BLUETOOTH

- Activer si ce n'est déjà fait la fonction Bluetooth dans le menu paramètres de la tablette en appuyant sur le pavé OFF-ON



- Dans la liste des appareils disponibles, cliquer sur Cabasse « STREAM BASE ».

Si la STREAM BASE n'est pas connectée en Bluetooth à un autre appareil, la connexion à la tablette suit automatiquement l'appairage.

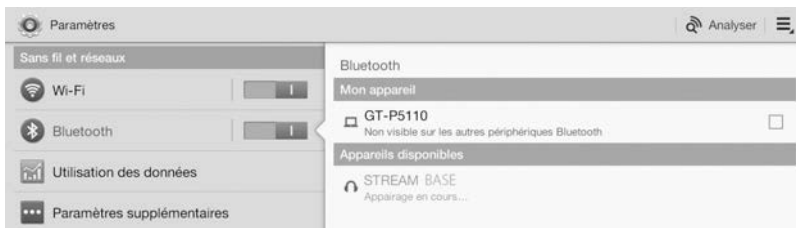

Si le message «Connexion...» n'apparaît pas, vérifiez qu'un autre appareil n'est pas déjà connecté au STREAM BASE. Déconnecter cet appareil et appuyer une nouvelle fois sur "Cabasse STREAM BASE". Votre STREAM BASE est maintenant connectée.

Pour écouter les fichiers audio présents sur la tablette, ouvrir votre application de lecture de



fichiers audio et lancer une lecture. Si aucun son, vérifier que le contrôle général de volume de la tablette ou du smartphone n'est pas sur mute ou au minimum, régler le volume dans l'application si cette fonction existe, régler le volume de STREAM BASE avec sa télécommande. Enfin si une source wi-fi est active, changer de source avec la touche (4) de la télécommande jusqu'à ce que "BT" s'affiche à l'écran de Stream BASE.

# CONNECTION BLUETOOTH AVEC UN ORDINATEUR APPLE

## 1) ACTIVATION DE LA LIAISON BLUETOOTH

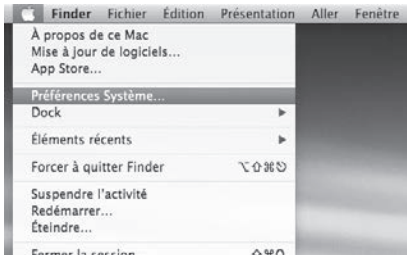

Connecter la STREAM BASE au secteur. Si la STREAM BASE est déjà sous tension, interrompre si elle existe toute liaison Bluetooth active entre la STREAM BASE et un autre appareil.

Activer, si ce n'est pas déjà fait, la fonctionnalité Bluetooth de l'ordinateur en cliquant sur le menu « pomme » puis « Préférences systèmes ».



Une fois que la fenêtre de préférences s'affiche, Cliquer sur l'icône Bluetooth.

Cliquer sur « Activé » et sur « Configurer un nouvel appareil »

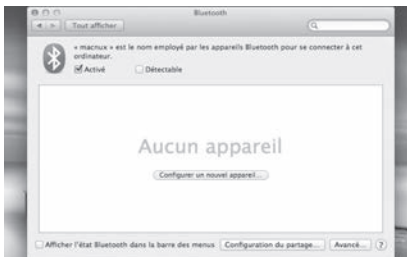

STREAM BASE apparaît dans la liste des appareils, sélectionner le puis cliquer sur « Continuer »

Connexion en cours...

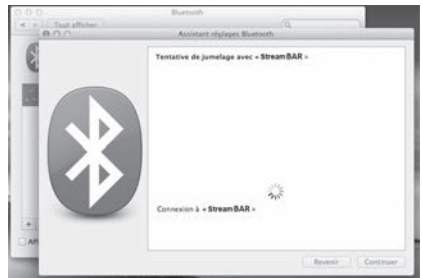

Connexion réussie. STREAM BASE est maintenant jumelée avec votre Mac.

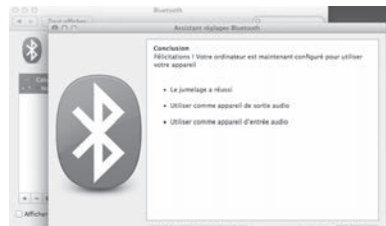

## 2) SÉLECTION DU PÉRIPHÉRIQUE DE SORTIE AUDIO

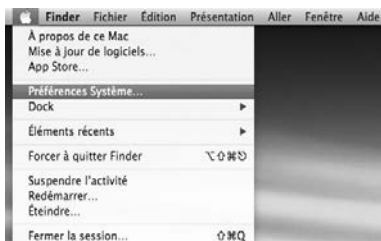

Pour écouter vos musiques avec votre Mac, vous devrez sélectionner votre STREAM BASE en tant que périphérique de sortie audio dans les préférences système.

Sélectionner « Son » dans la ligne « Matériel »



Sélectionner l'onglet "Sortie" puis la ligne "STREAM BASE stereo". Le lecteur "STREAM BASE" dans cette fenêtre correspond à la configuration mains libres pour smartphones, inappropriée à l'écoute musicale. Régler le volume de sortie sur la position maximum. Fermer la fenêtre.

Si la STREAM BASE est active et connectée à une source wi-fi ou analogique, sélectionner la source Bluetooth avec la touche (B) de la télécommande ou de la STREAM BASE et ajuster le volume.

## UTILISATION DE STREAM BASE AVEC L'APPLICATION StreamCONTROL

- 1 - Connecter la Stream BASE au secteur. Stream BASE est opérationnelle dès que la diode s'allume en rouge (mode ECO). Passer en mode MARCHÉ en appuyant sur la touche ① de la télécommande.
- 2 - Connecter au réseau wifi la tablette ou le smartphone que vous utiliserez avec l'application StreamCONTROL.
- 3 - Télécharger gratuitement l'application Cabasse Stream Audio Control sur Playstore pour les appareils Android, sur l'App Store pour les appareils Apple.  
Installer l'application StreamCONTROL sur le smartphone ou la tablette.  
Vous pouvez installer librement l'application StreamCONTROL sur plusieurs supports et les utiliser simultanément avec une STREAM BASE comme avec plusieurs Stream.
- 4- Lancer l'application en cliquant sur son icône et suivre les instructions pour finaliser la première mise en route d'un appareil Stream.  
A l'invite au démarrage, choisir entre le mode Wifi direct (cf page 10) et le mode réseau si la Stream BASE n'est pas déjà connectée au réseau (cf pages 11).

### **L'utilisation de l'application est intuitive.**

Cependant, où que vous soyez dans l'application, appuyer sur "?" vous donnera un accès direct au mode d'emploi de l'application et aux options offertes pour la page concernée.

Vous pouvez maintenant lire les fichiers audio présents dans la tablette ou le smartphone, dans les disques durs reliés au réseau (NAS, ordinateurs PC et Mac), à une source digitale connectée à une entrée USB d'un Stream BASE, Stream 1 ou Stream Source, écouter des radios internet et faire du streaming avec Deezer.

Plusieurs appareils Stream peuvent être contrôlés simultanément par un ou plusieurs smartphones et tablettes. Des groupes d'appareils connectés de façon identique au réseau (Ethernet ou Wi-Fi) peuvent être créés pour la diffusion simultanée dans plusieurs pièces.

## MARQUAGE DEEE

### Traitement des appareils électriques et électroniques en fin de vie (applicable dans les pays de l'Union européenne).



Ce symbole, représentant une poubelle sur roues barrée d'une croix, apposé sur le produit, indique que ce produit ne doit pas être traité avec les déchets ménagers. Il doit être remis à un point de collecte pour le traitement des équipements électriques et électroniques en fin de vie. En s'assurant que ce produit est bien mis au rebut de manière appropriée, vous aiderez à prévenir les conséquences négatives potentielles pour l'environnement et la santé humaine. Le recyclage des matériaux aidera à conserver les ressources naturelles. Pour toute information supplémentaire au sujet du recyclage de ce produit, vous pouvez contacter votre municipalité, votre déchetterie ou le magasin où vous avez acheté le produit.

## REPLACEMENT DE LA PILE DE LA TÉLÉCOMMANDE

Retourner la télécommande, coté face vers le sol. Enlever la pile usagée et la remplacer par une autre pile bouton type CR-2025. Mettre la pile usagée au rebut suivant les informations ci-dessous.



**ATTENTION** au danger d'explosion si la batterie n'est pas correctement remplacée : utiliser seulement une batterie identique ou équivalente. Ne pas exposer les batteries à une source de chaleur excessive comme le soleil, un feu ou équivalent.

## Informations sur les piles et accumulateurs présents dans l'équipement (Applicable dans les pays de l'Union européenne).



Ce symbole, représentant une poubelle sur roues barrée d'une croix, apposée sur une pile ou un accumulateur, indique que cette pile ou accumulateur ne doit pas être éliminé comme un déchet ménager non trié mais qu'il doit être collecté de manière séparée de sorte d'en faciliter le traitement et le recyclage. Il doit être remis à un point de collecte pour le traitement des piles et accumulateurs usagés. En s'assurant que ce produit est bien mis au rebut de manière appropriée, vous aiderez à prévenir les conséquences négatives potentielles pour l'environnement et la santé humaine. Le recyclage des matériaux aidera à conserver les ressources naturelles. Pour toute information supplémentaire au sujet du recyclage de ce produit, vous pouvez contacter votre municipalité, votre déchetterie ou le magasin où vous avez acheté le produit.

## DESACTIVATION / ACTIVATION DE LA FONCTION BLUETOOTH

La fonction Bluetooth peut être désactivée : avec la télécommande, sélectionner l'entrée BT, puis appuyer successivement sur les touches "Home Cinema" ou "NIGHT", puis "MUTE", puis "NEXT".

Pour activer la fonction Bluetooth, sélectionner l'entrée BT, puis appuyer successivement sur les touches "Home Cinema" ou "NIGHT", puis "MUTE", puis "PREV".



## MISE A JOUR AUTOMATIQUE

Les mises à jour du logiciel de STREAM BASE sont automatiques.

La durée de mise à jour est variable et peut durer jusqu'à une demi-heure notamment lors de la première connexion au réseau internet.

La diode ① passe au rouge et clignote jusqu'à la fin de la mise à jour.

Le STREAM BASE n'est pas fonctionnel durant cette phase.



**ATTENTION !** Ne pas éteindre ou déconnecter le STREAM BASE du secteur pendant les phases de mise à jour! Une mise à jour peut durer jusqu'à environ une demi-heure.

Note: la référence de la version du logiciel en cours est disponible via l'application Cabasse Stream: onglet "Paramètres" + sous-onglet "Lecteurs audio" + STREAM BASE.

## NETTOYAGE

la STREAM BASE peut être nettoyée à l'aide d'un linge doux, ne pas utiliser de détergent ni de liquide pouvant couler à l'intérieur de l'appareil.

N'utiliser aucun solvant, produit chimique ou solution de nettoyage contenant de l'alcool, de l'ammoniaque ou un abrasif.

## FAQ

Consultez nos réponses aux questions souvent posées sur [www.cabasse.com](http://www.cabasse.com), à la page FAQ STREAM.

## SERVICE APRÈS VENTE

Cabasse dispose d'un réseau de revendeurs agréés qui est à votre disposition pour assurer le service après vente de votre matériel.

Pour connaître la liste des revendeurs agréés Cabasse, contactez-nous ou consultez notre site Internet [www.cabasse.com](http://www.cabasse.com).

## STREAM BASE

<b>Entrées digitales</b>	<ul style="list-style-type: none"> <li>- 1 entrée DLNA : soit filaire avec prise RJ45 soit Wi-Fi</li> <li>- 1 entrée Bluetooth APTX</li> <li>- 1 entrée optique S/PDIF</li> <li>- 1 entrée USB 3.0 5V<math>\overline{---}</math>1A</li> </ul>
<b>Entrée analogique</b>	1 mini-Jack 3,5 mm stéréo
<b>Alimentation</b>	110-240 V ~60/50 Hz, 2A
<b>Consommation</b>	150W
<b>Consommation en mode Eco</b>	2,43 W @ 110-240VAC~50/60Hz
<b>Connexion réseau</b>	en permanence active pour visibilité produit par l'application StreamCONTROL
<b>Température d'utilisation</b>	+5°C à +35°C
<b>Température de stockage</b>	-5°C à +40°C
<b>Taux d'humidité en utilisation</b>	40% à 70%
<b>Réseau</b>	10/100Mb Ethernet MAC & PHY Wireless LAN 802.11b/g/n Sécurité WPS 2.0 Lecteur audio digital (DMR sous DLNA 1.5)
<b>Formats audio Wifi/RJ45</b>	MP3 (jusqu'à 320kbps) WMA (WMA9, CBR,CBR, jusqu'à 320kbps) PCM (16 bits-44.1kHz, 24 bits-44/48/96 kHz, .wav, .aiff, .aif, aifc files, HTTP streams) AAC-LC (jusqu'à 320kbps), ALAC (.m4a), FLAC (16 bits-44.1kHz, 24 bits-44/48/96 kHz)

<b>Haut-parleurs</b>	2 x tweeter + 4 x bas-medium/medium 1 x grave
<b>Amplification 4-voies active</b>	2 x 10 W + 2 x 15 W + 2 x 15 W + 40 W
<b>Taux de distorsion plus bruit</b> (THD+N sur la bande 20-20 000 Hz pour une puissance de 100 mW et plus)	Wifi : < 0,2% Bluetooth : < 0,2% Analogique : < 0,2% Optique < 0,2%
<b>Dimensions (h x l x p)</b>	86 x 650 x 290 mm
<b>Poids</b>	6,8 kg

## FONCTIONS

	<b>Connexion Bluetooth</b>	<b>WIFI/ETHER-NET via routeur internet / box internet</b>	<b>WIFI direct smartphone/tablette</b>
<b>Diffusion audio loss less</b>		OUI	OUI
<b>Accès à tous les supports audio depuis le reseau WIFI (ordinateur...)</b>		OUI	
<b>Multi-room</b>		OUI	
<b>Diffusion des contenus audio smartphone/tablette</b>	OUI	OUI	OUI
<b>Diffusion application audio (youtube...) depuis smartphone/tablette</b>	OUI		
<b>Diffusion à partir de supports USB</b>		OUI	OUI
<b>Radios et services musicaux internet</b>		OUI	



Fabriqué sous licence de Dolby Laboratories. Dolby, Dolby Audio et le symbole du double D sont des marques déposées de Dolby Laboratories.

Thank you very much for choosing a Cabasse Stream BASE. Please read these instructions carefully before setting it up.

## IMPORTANT SAFETY INSTRUCTIONS

### Explanation of graphical symbols



- The lightning flash with arrowhead symbol, within an equilateral triangle, is intended to alert you to the presence of uninsulated "dangerous voltage" within the product's enclosure that may be of sufficient magnitude to constitute a risk of electric shock to persons.



The exclamation point within an equilateral triangle is intended to alert you to the presence of important operating and maintenance (servicing) instructions in the literature accompanying the appliance.

**Cleaning** - Always take off the power cord before cleaning the device. Do not use cleaning solvent, whether liquid or air spray. Using a soft dBASE cloth is recommended.

**Installation on a piece of furniture and stands** - Do not place this device on an unsteady surface, i.e. a stand, tripod, table, shelf, etc. It may fall and cause serious injury to a nearby child or adult.

**Ventilation outlets** - The device shall not be placed in a position that restrains the operation of its fans. Avoid installing the device on a bed, couch, blanket or other similar surfaces that may prevent the appropriate air flow. Do not install the device in a confined space, such as a book shelf or other piece of furniture, that could prevent sufficient air from flowing freely.

**Power** - The device shall only be connected to a source of power compliant to the one described in this manual or on relevant printed

labels on the product. If you are not sure of the type of power available, please contact your reseller or the local power company.

**Easy access to mains plug** - To completely disconnect this product from the mains, disconnect the plug from the wall socket outlet. The mains plug is used to completely interrupt the power supply to the unit and must be within easy access by the user.

**Overloads** - Avoid overloading the power plugs, extension cords or power relays. This could result in fire or electric shocks.

**Foreign bodies and liquids** - Avoid letting foreign materials or liquids enter the device. They could cause fire or electric shocks. Never spill any liquid on the device.

**Troubleshooting** - You must unplug your device from the power supply and have it checked by a qualified technician if:

- The power supply or the plug is damaged.
- Foreign bodies or liquid penetrated the device.
- The device was exposed to dripping or splashing.
- The device does not seem to work correctly under normal operating conditions. Only operate the controls described in this manual. Any other operation could damage the device and require on-site visit of a qualified technician.
- The device has fallen or its housing is damaged.
- The performances of the device are strongly altered.

**Spare parts** - If spare parts are needed to repair the device, make sure that the technician followed the manufacturer's recommendations or that the replacing parts feature the same specifications as the original ones.

Non-compliant parts can result in multiple damages, including fire or electric shocks.

**Checks** - After any servicing of the device, ask the technician to perform appropriate testing to make sure that the device works safely.

## IMPORTANT SAFETY INSTRUCTIONS

1. READ these instructions.
  2. KEEP these instructions.
  3. HEED all warnings.
  4. FOLLOW all instructions.
  5. DO NOT use this apparatus near water.
  6. CLEAN ONLY with dry cloth.
  7. DO NOT block any ventilation openings. Install in accordance with the manufacturer's instructions.
  8. DO NOT install near any heat sources such as radiators, heat registers, stoves, or other apparatus (including BASEliflers) that produce heat.
  9. DO NOT defeat the safety purpose of the polarized or grounding type plug. A polarized plug has two blades with one wider than the other. A grounding type plug has two blades and a third grounding prong. The wider blade or the third prong are provided for your safety. If the provided plug does not fit into your outlet, consult an electrician for replacement of the obsolete outlet.
  10. PROTECT the power cord from being walked on or pinched, particularly at plugs, convenience receptacles, and the point where they exit from the apparatus.
  11. ONLY USE attachments/accessories specified by the manufacturer.
  12. UNPLUG this apparatus during lightning storms or when unused for long periods of time.
  13. REFER all servicing to qualified service personnel. Servicing is required when the apparatus has been damaged in any way, such as power-supply cord or plug is damaged, liquid has been spilled or objects have fallen into the apparatus, the apparatus has been exposed to rain or moisture, does not operate normally, or has been dropped.
  14. RAIN / MOISTURE: To reduced the risk of fire or electric shock, do not expose this apparatus to rain or moisture. The apparatus shall not be exposed to dripping or splashing and that no objects filled with liquids, such as vases, shall be placed on the apparatus.
  15. CELL BATTERY: The remote control supplied with a coin/button cell battery. If the coin/button cell battery is swallowed, it can cause severe internal burns in just 2 hours and can lead to death. Keep new and used batteries away from children. If the battery compartment does not close securely, stop using the product and keep it away from children.
- If you think batteries might have been swallowed or placed inside any part of the body, seek immediate medical attention.

The mains plug is used as the disconnect device, the disconnect device shall remain readily operable.



Warning: don't ingest battery, chemical burn hazard



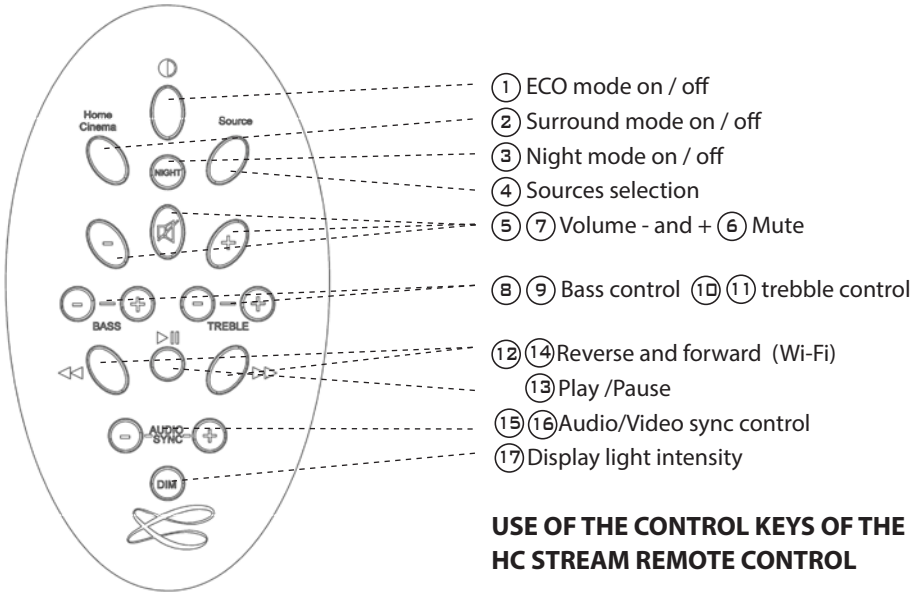

**USE OF THE CONTROL KEYS OF THE HC STREAM REMOTE CONTROL**

**FEATURES**

	<b>Bluetooth connection</b>	<b>WIFI/ETHERNET via internet router</b>	<b>WIFI direct to smartphone/tablet</b>
<b>Uncompressed and loss less compressed audio playback</b>		Yes	Yes
<b>Access to any audio from WLAN network (desktop...)</b>		Yes	
<b>Multi-room</b>		Yes	
<b>Tracks playback from smartphone/tablet</b>	Yes	Yes	Yes
<b>Playback smartphone/tablet a audio applications (youtube...)</b>	Yes		
<b>Playback from USB device</b>		Yes	Yes
<b>Web radio /Music services</b>		Yes	

## PLUG & PLAY WITH TV

### ① SETTING UP

1- Place the Stream BASE under the TV, either on a cabinet or a shelf able to support the weight of both Stream BASE and TV, or on a shelf under the TV but close to it, for instance if the base of the TV is too wide to fit on top of the Stream BASE. All connections achieved, be sure to center the base of the TV on the top of the BASE.

2- Make sure there is a space of at least 1" (2.5 cm) between the wall and the rear of the BASE. The ventilation openings must remain clear to provide a proper cooling of the system.

3- Connect the Stream BASE with the TV using one of the 2 inputs available. We recommend the optical digital input for best performance:

- OPTICAL IN: use the supplied optical cable to connect it to the TV Audio OUT. Be sure to remove both the caps on both ends of the cable. Firmly push the plugs into the connectors until hearing or feeling a click.

- AUX IN: if the TV is not fitted with an optical output, connect the RCA analog output of the TV with an RCA-mini-jack cable (not supplied). If there is no RCA output, use the headphone output and a Jack-mini-jack cable (not supplied).



**CAUTION!** The TV on top of the Stream BASE must not weight more than 35 kg (77 lbs) and have bases no wider than 63 cm (25"), and no deeper than 27 cm (10.6").

Do not place a CRT type TV on the Stream BASE

### ② TURNING OFF THE TV SPEAKERS

Turn on the TV, go to the TV menu and select Audio, Sound, or Speaker Settings. Look for the menu item that allows you to turn off the TV speakers. If there is no setting for turning the TV speakers off, adjust the TV volume to its lowest setting.

### ③ ENABLING DIGITAL AUDIO OUT

If there is no TV sound when on phase 5, look for the menu item that allows to enable the digital audio output and select the optical setting.



#### ④ POWERING ON THE REMOTE CONTROL

**Before first use, loosen the screw (PH00 screwdriver), remove the back cover, remove the battery protection tab, replace the cover, retighten the screw.**

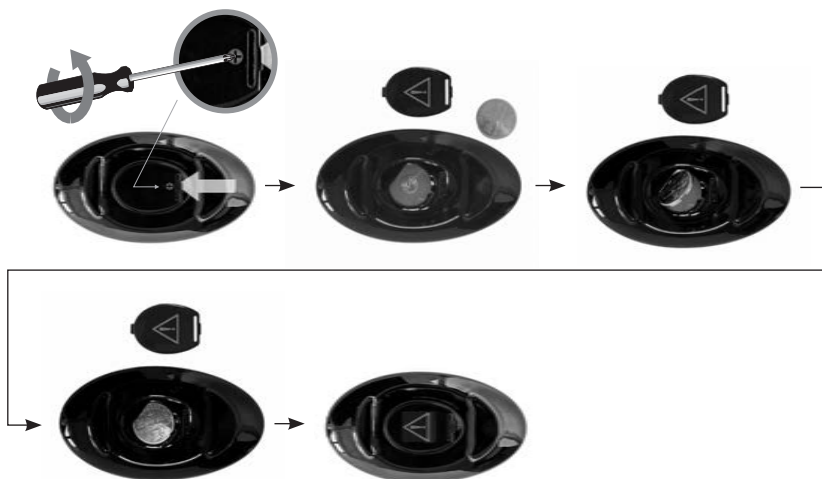

Replacement of the CR-2025 type battery in the Stream remote control: loosen the screw, remove the rear lid, remove the old battery and load the new battery properly with the "+" side on the clasp side, put the rear cover back on, retighten the screw.

#### ⑤ CHECKING FOR TV SOUND

Plug one end of the power cord in the POWER connector at the back of the Stream BASE and the other end into a live AC outlet. Stream BASE is ready to use as soon as the LED of the front display turns red. Press the ECO on/off key of the remote to power the Stream BASE on. The LED turns green, the screen displays "ON" followed by the name of the selected input.

Note: the DLNA function for Wi-Fi / Ethernet (WLAN/LAN) network use of Stream BASE is activated when the PWR power LED at the back of Stream BASE has turned from red to green, around 40 seconds after having powered the Stream BASE on.

TV being on, select the Stream BASE input connected to the TV by pressing the key 3 of the remote until the screen displays the name of the input connected to the TV:

- "OPT" for the optical input
- "AUX" for the analog input

VOLUME : use keys 5 (-) and 7 (+) to adjust the sound level.

5

## SOUND OPTIMIZING FUNCTIONS

Stream BASE is fitted with several functions offering smart sound optimizations:

- HI-FI / SURROUND MODE: press key 2 of the remote to change mode. the HI-FI mode is recommended for pure audio and for TV programs in which dialogs are dominant, the SURROUND mode is recommended for movies and fictions.
- NIGHT MODE: the key 3 mode optimizes the system for a comfortable listening at low level.
- BASS / TREBLE ADJUSTMENTS: use these settings to adapt the sound balance to room acoustics, the source, your preference.
- LIPS SYNCHRONIZATION: adjust the sound delay with the "-" and "+" AUDIO SYNC keys of the remote

## PLAYING AUDIO

Stream BASE is not only a high quality sound base. It is fitted with wired and wireless connections enabling to benefit from its sound qualities with various sources, including Bluetooth and LAN/WLAN ones.

1

### AUX ANALOG INPUT

If not connected to the TV, use this input to get music from an audio source (CD-player, MP3-player, smartphone) fitted with an analog connector, RCA or mini-jack type. A RCA/mini-Jack or a mini-Jack/mini-Jack cord will be necessary (not supplied).



2

### USB INPUT

Use this input only in WIFI mode ( see next § 4,5,6). Plug in an USB stick or a hard-drive to this input to get all the stored audio files available on the domestic network. All the audio files, under formats compatible with the built-in DLNA server of STREAM BASE, will be listed in the Stream Audio Control apps and can be played by any Cabasse Stream player connected to the same domestic network. The USB input is fitted with a 5V -1A direct current power output enabling the use of a portable hard drive with no need of an external power supply.



3

## BLUETOOTH CONNECTION

STREAM BASE is set in on open mode for Bluetooth connections.

Select "Cabasse STREAM BASE" in the available Bluetooth devices list.

Select the BLUETOOTH input with (B) key on the Stream remote or on the Stream BASE. If a Bluetooth source is already connected to STREAM BASE, disconnect this item before selecting a new one.

BLUETOOTH CONNECTION WITH AN ANDROID TABLET: see the English explanation on page 38.

CONNECTION AND USE OF STREAM BASE WITH AN APPLE COMPUTER: see the English version page 39.

TO DESACTIVATE THE BLUETOOTH FUNCTION: select the BT input with the remote control, then press successively the following keys: "Home Cinema" or "NIGHT", then "MUTE", then "NEXT".

To activate the Bluetooth function, select the BT input with the remote control, then press successively the following keys: "Home Cinema" or "NIGHT", then "MUTE", then "PREV".

3

## LAN WIRE CONNECTION TO THE ETHERNET NETWORK

The LAN (Ethernet) wire connection ensures a constant and optimum transfer rate. Use it if music reproduction stops or is erratic under Wi-Fi mode, because of a saturated Wi-Fi bandwidth or the distance between the router and the Stream unit being too long.

Use a RJ45 type cable to connect STREAM BASE to the domestic router.

The connection is running when the blue LED "ETH" stops flashing and remains on. The WIFI connection is then automatically turned off.

ATTENTION: set up the router on DHCP mode.



4

## WIFI DIRECT MODE

Wi-Fi direct allows to play with wifi quality all the audio tracks available in the tablet or the smartphone as well as those available in the hard-disk or USB-stick connect to the USB input of STREAM BASE, without need of a wifi network. Internet sources such as Vtuner, Deezer and the STREAM BASE firmware updates are not available.

Activate the STREAM BASE, Install and open the StreamCONTROL app on your tablet/ smartphone and select "Use this device in standalone mode" instead of "configure this audio device". Follow the instructions and start playing your music.



Press "RESET" before starting a new connection process (wired, auto, easy, manual) or connecting to a new router.



**CAUTION!** An automatic update of the firmware might start as soon as STREAM BASE is connected to the Web. The screen displays "UPDTE" for update until the update is fully completed.

Do not try to use STREAM BASE during the update, wait until STREAM BASE has restarted, when the front LED is steady red. Press ① to turn the STREAM BASE on and carry on.

***Do not shut down or unplug STREAM BASE during updates. They might require several minutes.***

## DLNA (WLAN) WIRELESS CONNECTION TO THE WIFI NETWORK

### THERE ARE 2 SOLUTIONS TO CONNECT STREAM BASE TO THE WIFI NETWORK:

- 1 **WPS CONNECTION:** push the WPS button of the wireless router for 2 seconds or more and push the WPS button of the STREAM BASE within around 2 minutes (check for precise delays in the router's manual). The connection is completed when the blue LED "WIFI" is on. Now go to page 41 to install the Cabasse StreamCONTROL application.



- 2 **EASY WI-FI CONNECTION WITH THE CABASSE STREAMCONTROL APP** with a smartphone or tablet wi-fi connected to the domestic network.
  - a) Install the Cabasse Stream App on an Android or Mac tablet or smartphone from "Play Store" or "App Store".
  - b) Switch the STREAM BASE on or press the reset button if already on. Activate the Wi-Fi in the "settings" application mode of the smartphone or tablet.
  - c) Select STREAM BASE among the available items and launch the connection.
  - d) Launch the Cabasse StreamCONTROL app. Once connected to STREAM BASE, select STREAM BASE in the available wifi networks list and follow the set-up instructions.

**Note: from step b), you can open the Cabasse StreamCONTROL application and follow the instructions of the online guide, which is launched automatically when connecting for the first time.**

  - e) The WIFI blue LED on the back of STREAM BASE flashes for around 30 seconds.
  - f) The WIFI blue LED stops flashing and remains on: press on "Close This Window". STREAM BASE is now ready to play all the shared audio files in your network as well as all the web radios proposed by vTuner.

## BLUETOOTH CONNECTION TO AN ANDROID TABLET

- If not already done, activate the Bluetooth Function in the « Settings » menu of your tablet by pressing on the ON-OFF switch.

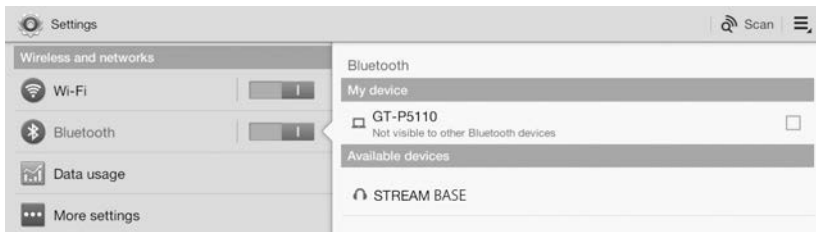

- Press "Scan for devices" and select « Cabasse STREAM BASE » among the available devices.

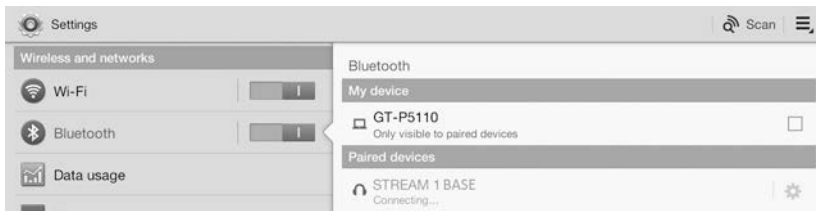

STREAM BASE is now paired with the tablet and connected to STREAM BASE is no other Bluetooth connection to STREAM BASE is active.

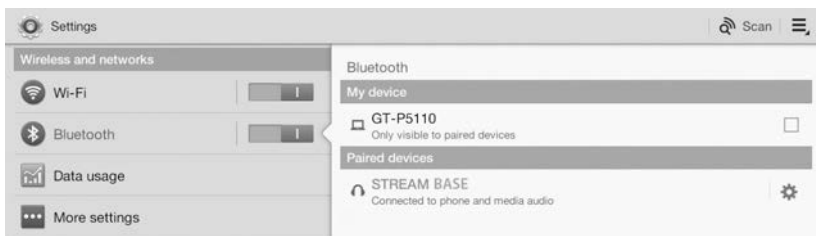

If the message « Connection.. » does not show up, stop the running Bluetooth connection with another device, either through the set up menu of the device or by switching off and on the STREAM BASE. Press on « Cabasse STREAM BASE » again.

To play on STREAM BASE the audio files stored in the tablet (or smartphone), open the audio player application, select a file and press on "play".

If STREAM BASE remains silent, first check that the main volume of the tablet (or smartphone) is not down to zero level and that « mute » is off. Adjust the volume in the player application and finally raise the volume of the STREAM BASE with the Stream remote. Finally select « Bluetooth » as the active source on STREAM BASE pressing the (4) key of the Stream remote until the blue LED flashes.

# BLUETOOTH CONNECTION TO AN APPLE COMPUTER

## 1) BLUETOOTH MODE ACTIVATION

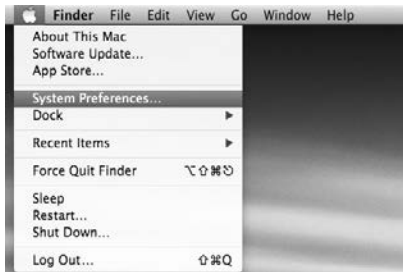

Connect the STREAM BASE to mains to power it on. If STREAM BASE is already on, stop any running Bluetooth connection between STREAM BASE and any other item.

Activate the Bluetooth function of the computer: open the « apple » menu and select « Systems Preferences ». Select « Bluetooth » in the window for the « Systems Preferences ».



Select « On » and click on « Set Up New Device »



Select « STREAM BASE » in the list of items and click on "Continue"  
Connecting...



Connection completed. STREAM BASE is now paired with your Mac computer.



## 2) SELECTION OF THE AUDIO OUTPUT DEVICE

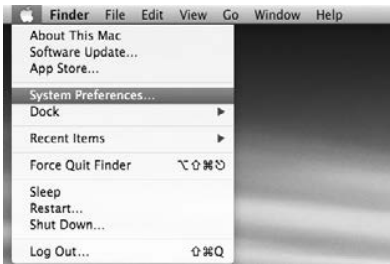

To enjoy the music stored on your Mac with STREAM BASE, set up STREAM BASE as your audio output device in the "System Preferences" menu.



Select « Sound » in the « Hardware » section.



Select "STREAM BASE Stereo" in the « Output » tab. The line "STREAM BASE" stands for the hands free set up to be used only with a smartphone.

Set the volume control on far right position. Close the "Sound" window.

If the STREAM BASE is on Eco mode, it will take around 6 seconds to start playing, the Bluetooth input being automatically selected. Use the Stream remote control to adjust the sound level.

If STREAM BASE is active and connected to another active source (wifi, analog) use the Stream remote control and select the Bluetooth input with the **(B)** key, then adjust the sound level.



## USE OF STREAM BASE WITH STREAMCONTROL APPLICATION

- 1 - Switch ON the POWER button on the back of the STREAM BASE. STREAM BASE is ready to play when the LED ① illuminates red (stand-by mode), press key ① on the front board of STREAM BASE or on the remote control to get STREAM BASE on.
- 2 - Connect the smartphone or the tablet to the WLAN network to be used with STREAM BASE.
- 3 - Download and install the free application names StreamCONTROL on Playstore for Android or on the App Store for iOS.
- 4 - Launch the application and follow the instructions from the setup wizard. Choose between direct Wi-Fi (see page 32) or network mode (see pages 33) upon request.

You can now enjoy Stream, play all the audio files listed in your smartphones or tablets, PC and Mac computers, NAS hard disks, as well as the HD or USB sticks directly connected to any Stream BASE, Stream Source or Stream 1 connected to the network, discover thousands of web radios and stream with Deezer, Spotify, Tidal, Qobuz.

All the Stream players of the same network can be controlled by one or several smartphones and tablets. Groups of Stream players connected the same way (LAN or WLAN) can be created to play synchronised music with individual level control.

## BATTERY REPLACEMENT

Take the remote control in your hand with the keyside facing the floor. Lift the locker and pull out the battery. Remove the dead battery and replace it with a new CR-2025 battery. Dispose of the old batteries according to these instructions.



**CAUTION:** there is a danger of explosion if the battery is incorrectly replaced. Replace only with the same or equivalent type. The battery shall not be exposed to excessive heat such as sunshine, fire or the like.

## WEEE MARK

### Disposal of Wastes of Electrical & Electronic Equipment (Applicable in the European Union)

This symbol on the product, consisting of the crossed-out wheeled bin, indicates that this product shall not be treated as household waste. Instead it shall be handed over to the applicable collection point for the disposal of electrical and electronic equipment at the end of life. By ensuring this product is disposed of correctly, you will help prevent potential negative consequences for the environment and human health, which could otherwise be caused by inappropriate waste handling of this product. The recycling of materials will help to preserve natural resources. For more detailed information about recycling of this product, please contact your local city office, your household waste disposal service or the shop where you purchased the product.



## DISACTIVATE/ACTIVATE THE BLUETOOTH FUNCTION:

this function can turn on or off. To deactivate the function, select the BT input with the remote control, then press successively the following keys: "Home Cinema" or "NIGHT", then "MUTE", then "NEXT". To activate the function, select the BT input with the remote control, then press successively the

following keys: "Home Cinema" or "NIGHT", then "MUTE", then "PREV".

## AUTO UPDATE

The updates of the firmware for STREAM BASE are done automatically. The duration of an update can vary from 5 minutes to half an hour.

The screen displays "UPDTE" continuously until the update is fully completed. STREAM BASE cannot be used during the updates.



**WARNING:** Do not shut down STREAM BASE during updates.

## CLEANING STREAM BASE

The STREAM BASE may be cleaned with a soft damp cloth. Do not use any spray near the system or allow liquids to spill into any openings. Also, do not use any solvents, chemicals, or cleaning solutions containing alcohol, ammonia, or abrasives.

## FAQ

Looking for more information? Read our detailed answers to the Frequency Asked Question on [www.cabasse.com](http://www.cabasse.com), page STREAM.

## CUSTOMER SUPPORT SERVICE

The Cabasse retailer network is at your disposal to ensure the after sale service of your product. To get the list of Cabasse retailers, contact us or consult our web site [www.cabasse.com](http://www.cabasse.com).

By following the above instructions, your STREAM BASE system is now properly set up and we hope you will enjoy your speaker system for many years. We receive letters every day from customers expressing the ever growing satisfaction and musical emotion they have been getting with our speakers over the years. These letters are our first motivation.

## STREAM BASE

<b>Digital inputs</b>	<ul style="list-style-type: none"> <li>- 1 DLNA input: either WAN, wired with RJ45 cable or WLAN - Wi-Fi</li> <li>- 1 Bluetooth APTX input</li> <li>- 1S/PDIF optical</li> <li>- 1 USB 3.0 input DC 5V ---1A</li> </ul>
<b>Analog input</b>	1 stereo 3.5 mm mini-Jack
<b>Voltage</b>	100-240V~60/50 Hz, 2A
<b>Max power consumption</b>	150W
<b>Eco power consumption</b>	2.43 W @ 100-240VAC~50/60Hz
<b>Connection to network</b>	always active to get the product listed in the StreamCONTROL application
<b>Useable temperature range</b>	+5 °C to +35 °C
<b>Storage temperature</b>	-5 °C to +40 °C
<b>Useable humidity range</b>	40 % to 70 %
<b>Network</b>	<p>10/100Mb Ethernet MAC &amp; PHY</p> <p>Wireless LAN 802.11b/g/n WPS 2.0 security Digital media renderer (compliant with DLNA 1.5)</p>
<b>Audio formats (WiFi/RJ45)</b>	<p>WMA (WMA9, CBR,CBR, up to 320kbps)</p> <p>WMA (WMA 9, CBR, up to 320 kbps)</p> <p>PCM (16 bits-44.1kHz, 24 bits-44/48/96 kHz, .wav, .aiff, .aif, .aifc files, HTTP streams)</p> <p>AAC-LC (up to 320kbps), ALAC (.m4a)</p> <p>FLAC (16 bits-44.1kHz, 24 bits- 44/48/96 kHz)</p>
<b>Drivers</b>	2 x tweeters + 4 x low-midrange/midrange + 1 x woofer
<b>4-Way active amplification</b>	2 x10 W + 2 x 25 W + 2 x 25 W + 40 W
<b>Distortion rate and noise</b> (THD+N for the 20-20,000 Hz bandwidth and for 100 mW power output and more)	<p>Wifi : &lt; 0,2%</p> <p>Bluetooth : &lt; 0,2%</p> <p>Analogue : &lt; 0,2%</p> <p>Optical &lt; 0.2%</p>
<b>Dimensions (H x W x D)</b>	86 x 650 x 290 mm / 3.4 x 25.6 x 11.4 in
<b>Weight</b>	6.8 kg - 15 lbs

## FEATURES

	Bluetooth connection	WIFI/ETHERNET via internet router	WIFI direct to smartphone/tablet
Loss less audio playback		Yes	Yes
Access to any audio from WLAN network (desktop...)		Yes	
Multi-room		Yes	
Tracks playback from smartphone/tablet	Yes	Yes	Yes
Playback smartphone/tablet a audio applications (youtube...)	Yes		
Playback from USB device		Yes	Yes
Web radio /DEEZER		Yes	



Manufactured under licence from Dolby Laboratories. Dolby, Dolby Audio and the double D symbol are trademarks of Dolby Laboratories.

## **FCC STATEMENT**

This equipment has been tested and found to comply with the limits for a Class B digital device, pursuant to Part 15 of the FCC Rules. These limits are designed to provide reasonable protection against harmful interference in a residential installation. This equipment generates uses and can radiate radio frequency energy and, if not installed and used in accordance with the instructions, may cause harmful interference to radio communications. However, there is no guarantee that interference will not occur in a particular installation. If this equipment does cause harmful interference to radio or television reception, which can be determined by turning the equipment off and on, the user is encouraged to try to correct the interference by one or more of the following measures:

- Reorient or relocate the receiving antenna.
- Increase the separation between the equipment and receiver.
- Connect the equipment into an outlet on a circuit different from that to which the receiver is connected.
- Consult the dealer or an experienced radio/TV technician for help.

This device complies with part 15 of the FCC Rules. Operation is subject to the following two conditions :(1) This device may not cause harmful interference, and (2) this device must accept any interference received, including interference that may cause undesired operation.

Changes or modifications not expressly approved by the party responsible for compliance could void the user's authority to operate the equipment.

This equipment complies with FCC radiation exposure limits set forth for an uncontrolled environment. This equipment should be installed and operated with minimum distance 20cm between the radiator & your body.





***Cabasse***



Cabasse SAS - 210, rue René Descartes - BP 10 - 29280 Plouzané  
Tel +33 (0)2 98 05 88 88 - Fax +33 (0)2 98 05 88 99

[www.cabasse.com](http://www.cabasse.com)