

ALPHA™ EVO

Manuel d'utilisation / User manual / Gebrauchsanleitung /
Manuale d'uso / Manual de uso / Manual de utilização /
Handleiding / Instrukcja obsługi

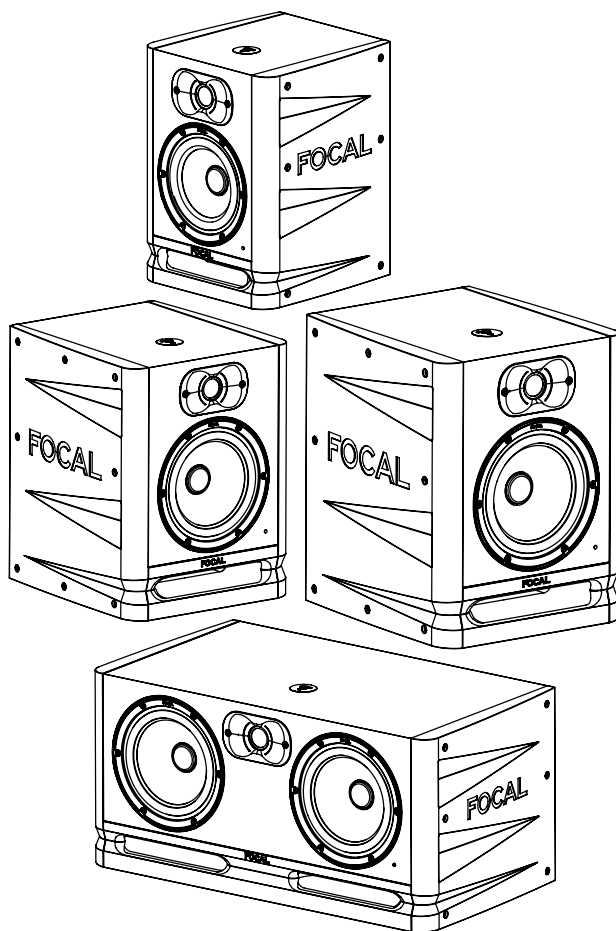

 **FOCAL®**

FR

EN

DE

IT





ES

PT

NL

PL

À LIRE EN PREMIER ! INSTRUCTIONS DE SÉCURITÉ IMPORTANTES !

	<div style="background-color: black; color: white; padding: 5px; text-align: center; font-weight: bold;">CAUTION</div> <div style="border: 1px solid black; padding: 5px; text-align: center;">RISK OF ELECTRIC SHOCK DO NOT OPEN</div>	
<p>L'éclair représenté par le symbole foudre et contenu dans un triangle équilatéral, a pour objet de prévenir l'utilisateur de la présence de tension élevée au sein de l'appareil pouvant entraîner un risque de choc électrique.</p>	<p>ATTENTION : Afin de prévenir tout risque de choc électrique, n'enlevez pas le capot (ou l'arrière) de cet appareil. Aucune pièce n'est remplaçable par l'utilisateur. Pour entretien ou réparation, contactez une personne qualifiée.</p>	<p>Le point d'exclamation contenu dans un triangle équilatéral, a pour objet de prévenir l'utilisateur de la présence d'instructions importantes mentionnées dans le mode d'emploi et relatives à la mise en œuvre et à l'entretien de l'appareil.</p>
<div style="display: flex; flex-direction: row-reverse;"> <div style="margin-right: 10px;">                    </div> <div> <ol style="list-style-type: none"> 1. Lisez ces instructions. 2. Conservez ces instructions. 3. Tenez compte de tous les avertissements. 4. Suivez toutes les instructions. 5. N'utilisez pas cet appareil à proximité de l'eau. 6. Nettoyez uniquement avec un chiffon sec. 7. N'obstruez aucun orifice de ventilation. Installez l'appareil en suivant les instructions du fabricant. 8. N'installez pas l'appareil à proximité d'une source de chaleur tel qu'un radiateur, une cuisinière, une bouche de chauffage ou tout autre appareil (y compris les amplificateurs) dissipant de la chaleur. 9. Ne pas contourner le dispositif de sécurité de la fiche polarisée. Une fiche polarisée possède deux lames dont une plus large que l'autre. La grande lame est fournie pour votre sécurité. Si la fiche fournie ne rentre pas dans votre prise, consultez un électricien pour le remplacement de la prise obsolète. 10. Assurez-vous que le câble d'alimentation ne puisse pas être piétiné, écrasé ou pincé. Une attention toute particulière doit être accordée à la fiche d'alimentation et à la liaison du cordon avec l'appareil. 11. Utilisez uniquement les accessoires recommandés par le fabricant. 12. N'utilisez que les chariots, pieds, trépieds, supports ou tables recommandés par le fabricant ou ceux vendus avec l'appareil. Lorsqu'un chariot est utilisé, redoublez de prudence pendant le déplacement de l'ensemble chariot/appareil afin d'éviter toute blessure par basculement. 13. Débranchez l'appareil en cas d'orage ou si l'appareil reste inutilisé pendant de longues périodes. 14. Toute tâche de maintenance doit être réalisée par un personnel qualifié. Une maintenance est nécessaire à la suite de tout dommage occasionné à l'appareil tel que la détérioration du câble ou de la fiche d'alimentation, le déversement de liquide ou l'insertion d'objets à l'intérieur de l'appareil, l'exposition à la pluie ou à l'humidité, le mauvais fonctionnement ou la chute de l'appareil. </div> </div>	<div style="display: flex; flex-direction: row-reverse;"> <div style="margin-right: 10px;">                     </div> <div> <ol style="list-style-type: none"> 15. Ce produit appartient aux appareils de Classe I. Connecter l'appareil uniquement à l'aide de la fiche secteur fournie intégrant une liaison à la terre. L'appareil doit être raccordé à une prise secteur dotée d'une protection par mise à la terre. 16. Lorsque la prise du réseau d'alimentation, une prise placée sur l'appareil ou le commutateur On/ Off est utilisé comme dispositif de sectionnement de l'alimentation, ce dispositif doit demeurer aisément accessible. 17. ATTENTION: Pour réduire le risque d'incendie ou de choc électrique, n'exposez pas cet appareil à l'eau, la pluie ou à l'humidité. De plus, l'appareil ne doit pas être exposé à des égouttements d'eau ou des éclaboussures et aucun objet rempli de liquide, tel qu'un vase, ne doit être posé sur l'appareil. 18. N'obstruez aucun orifice de ventilation. 19. N'insérez jamais d'objets par les trous de ventilation de l'appareil. Il pourrait entrer en contact avec les composants soumis à de hautes tensions ou les court-circuiter et ainsi occasionner un incendie ou un choc électrique. Ne jamais répandre de liquide sur l'appareil. 20. Ne tentez pas de réparer cet appareil par vos propres moyens. L'ouverture de cet appareil peut vous exposer à des tensions dangereuses ou à d'autres risques. Pour toute intervention de maintenance, adressez-vous à un personnel qualifié. 21. La température ambiante lors de l'utilisation de l'appareil ne doit pas dépasser 45 degrés Celsius (113 °F). 22. N'utilisez pas cet appareil dans des climats tropicaux. 23. N'utilisez pas cet appareil dans des zones situées au-dessus de 2000m d'altitude. 24. Ne surchargez pas les prises murales, les rallonges électriques ou les prises multiples. Il pourrait en résulter incendies ou chocs électriques. 25. L'appareil ne doit être monté sur un mur ou au plafond que si le constructeur le prévoit. </div> </div>	<div style="display: flex; flex-direction: row-reverse;"> <div style="margin-right: 10px;">                     </div> <div> <ol style="list-style-type: none"> 26. Si l'appareil a été transporté d'un environnement froid à un environnement chaud, s'assurer qu'aucun phénomène de condensation ne s'est produit avant de connecter le cordon d'alimentation. 27. Il convient de ne pas placer sur l'appareil de sources de flammes nues, telles que des bougies allumées. 28. Raccordez ce produit uniquement au type d'alimentation secteur indiqué sur l'appareil. En cas d'hésitation sur le type d'alimentation nécessaire au produit ou de votre installation électrique, consultez le vendeur de votre produit ou votre fournisseur d'électricité. Pour les appareils prévus pour une utilisation à partir d'une batterie ou d'une autre source d'alimentation, référez-vous au manuel d'utilisation. 29. Laisser toujours une distance de 5 cm (2") minimum autour du produit pour assurer une bonne ventilation 30. Lorsque le remplacement de composants est nécessaire, s'assurer que le technicien de maintenance utilise les composants spécifiés par le fabricant ou présentant des caractéristiques identiques à l'exemplaire d'origine. Des composants non-conformes peuvent provoquer incendies, chocs électriques ou autres risques. 31. Après toute intervention ou réparation sur l'appareil, demandez au technicien de maintenance de procéder à des tests afin de vérifier que le produit fonctionne en toute sécurité. 32. Afin d'éviter des dommages auditifs éventuels, n'écoutez pas les enceintes à un niveau sonore élevé pendant une longue durée. L'écoute d'enceintes à un niveau sonore excessif peut endommager l'oreille de l'utilisateur et entraîner des troubles auditifs (surdité temporaire ou définitive, bourdonnements d'oreille, acouphènes, hyperacousie). L'exposition de l'appareil auditif à un niveau supérieur à 85 dB SPL LAeq pendant plusieurs heures peut endommager l'ouïe irréversiblement. </div> </div>

**Pour validation de la garantie Focal-JMlab,
il est maintenant possible d'enregistrer son produit en ligne : www.focal.com/garantie**



Vous venez d'acquérir un produit Focal et nous vous en remercions. Bienvenue dans notre univers, celui de la Haute-Fidélité. Innovation, tradition, excellence et plaisir sont nos valeurs ; notre seul objectif est de vous offrir un son pur, fidèle et riche. Afin d'exploiter toutes les performances de votre produit, nous vous conseillons de lire les instructions de ce livret puis de le conserver soigneusement pour vous y référer ultérieurement.

Contenu de l'emballage

Une enceinte est livrée accompagnée des éléments suivants (outre le présent manuel) :

- **1 cordon d'alimentation**
- **1 grille protectrice pour le tweeter (notre conseil est de l'enlever pour l'écoute dès que possible).**
- **1 grille protectrice pour chaque woofer (notre conseil est de l'enlever pour l'écoute dès que possible)**
- **4 plots caoutchouc**

Vérifiez qu'aucun de ces éléments ne manque, et retirez tous les accessoires du carton. Afin de ne pas endommager vos produits lors de leur déballage, veuillez respecter les étapes suivantes : ouvrir complètement les volets du carton. Les replier sur les côtés. Ôter la protection supérieure. Soulever l'enceinte avec précaution. Vérifiez que l'emballage ne présente aucun signe de détérioration. Si toutefois il était endommagé, prévenez le transporteur et le fournisseur. Il est important que l'emballage soit conservé en bon état pour d'éventuelles utilisations futures.

Recommandations

Nous tenons à souligner qu'une pression sonore élevée peut être générée par vos produits, particulièrement en configuration 5.1. Le niveau de distorsion étant faible et le niveau de fatigue de l'utilisateur minime, il n'est pas toujours évident de réaliser la pression sonore réelle. N'oubliez pas que l'exposition à des niveaux sonores élevés, au-delà d'un certain temps, peut conduire à une perte irréversible de l'audition.

Conditions de garantie

En cas de problème, adressez-vous à votre revendeur Focal.

La garantie pour la France sur tout matériel Focal est de 2 ans, non transmissible en cas de revente, à partir de la date d'achat. En cas de matériel défectueux, celui-ci doit être expédié à vos frais, dans son emballage d'origine auprès du revendeur, lequel analysera le matériel et déterminera la nature de la panne. Si celui-ci est sous garantie, le matériel vous sera rendu ou remplacé. Dans le cas contraire, un devis de réparation vous sera proposé.

La garantie ne couvre pas les dommages résultant d'une mauvaise utilisation ou d'un branchement incorrect (bobines mobiles brûlées par exemple...).

En dehors de la France, le matériel Focal est couvert par une garantie dont les conditions sont fixées localement par le distributeur officiel Focal-JMlab de chaque pays, en accord avec les lois en vigueur sur le territoire concerné.

Démarrage rapide

1. Avant toute action, vérifiez que les enceintes et la source audio (console, ...) sont en position éteinte et que tous les réglages présents à l'arrière des enceintes sont en position 0.
2. Connectez le signal audio provenant de la source aux enceintes, à l'aide des entrées XLR, RCA ou TRS. Vous pouvez connecter jusqu'à trois sources à chaque enceinte via les trois entrées disponibles. Cependant, l'entrée TRS est prioritaire sur l'entrée XLR. L'entrée RCA se somme avec l'entrée TRS ou XLR. Pour plus d'information, voir page 9.
3. Utilisez le câble d'alimentation fourni pour connecter l'enceinte au secteur.
4. Mettez la source audio sous tension et vérifiez que le niveau de sortie de la source audio connectée à l'enceinte est réglé sur $-\infty$ ou sur un niveau très faible.
5. Mettez les enceintes sous tension. Les enceintes sont maintenant en mode "Veille".
6. Augmentez le niveau de la source audio jusqu'à détection du signal par les enceintes afin qu'elles passent automatiquement en mode "Marche".



Après mise sous tension des enceintes, et après activation automatique du mode de mise en veille automatique (voir page 9 pour plus d'information sur cette fonction), le circuit de détection de signal audio présent dans l'enceinte passera automatiquement du mode "Veille" au mode "Marche" après quelques secondes.

7. Une fois votre session d'enregistrement, de mixage ou de mastering terminée, nous vous conseillons d'éteindre les appareils dans l'ordre suivant :
 - a. Eteindre les enceintes
 - b. Eteindre les sources audio

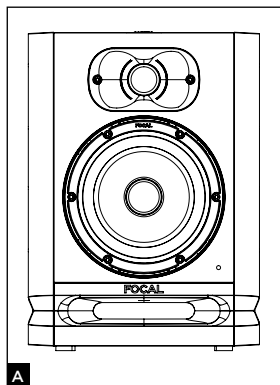

ALPHA 50 EVO

L'enceinte ALPHA 50 EVO est une enceinte professionnelle de contrôle de proximité 2 voies active (2 amplificateurs internes), constituée d'un haut-parleur grave/médium de 5" (13 cm) à membrane Slatefiber, chargé par un évent laminaire de grande section et d'un tweeter à dôme inversé en aluminium (fig. A).

ALPHA 65 EVO

L'enceinte ALPHA 65 EVO est une enceinte professionnelle de contrôle de proximité 2 voies active (2 amplificateurs internes), constituée d'un haut-parleur grave/médium de 6,5" (16,5 cm) à membrane Slatefiber, chargé par un évent laminaire de grande section et d'un tweeter à dôme inversé en aluminium (fig. A).

ALPHA 80 EVO

L'enceinte ALPHA 80 EVO est une enceinte professionnelle de contrôle de proximité 2 voies active (2 amplificateurs internes), constituée d'un haut-parleur grave/médium de 8" (20 cm) à membrane Slatefiber, chargé par un évent laminaire de grande section et d'un tweeter à dôme inversé en aluminium (fig. A).

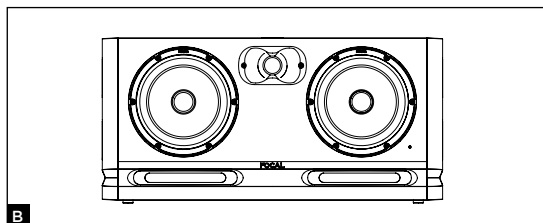

ALPHA TWIN EVO

L'enceinte ALPHA TWIN EVO est une enceinte professionnelle de contrôle de proximité 2.5 voies active (3 amplificateurs internes), constituée de deux haut-parleurs grave/médium de 6,5" (16,5 cm) à membrane Slatefiber, chargés par deux événements laminaires de grande section et d'un tweeter à dôme inversé en aluminium (fig. B).

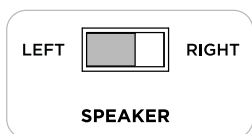

Haut-parleur choisi pour reproduire les médiums avec le switch sur « enceinte gauche » (left speaker)

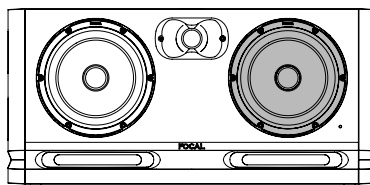

Midrange

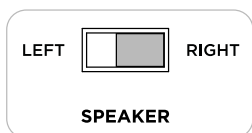

Haut-parleur choisi pour reproduire les médiums avec le switch sur « enceinte droite » (right speaker)

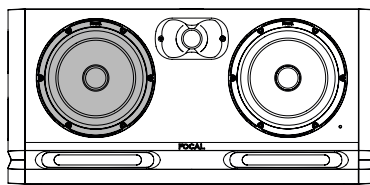

Midrange

Installation



Alimentation secteur

Vos produits doivent être impérativement reliés à la terre en utilisant le cordon d'alimentation.



Attention

Vous pouvez connecter jusqu'à trois sources à chaque enceinte via les trois entrées disponibles. Les trois entrées (XLR, RCA et TRS) sont actives simultanément. Afin de tirer tout le bénéfice de cette fonctionnalité, nous vous recommandons de mettre sous tension une seule des trois sources pour éviter toute pollution sonore non désirée.

Mise en veille automatique

Les moniteurs ALPHA EVO sont équipés d'un mode "Veille". Quand vous mettez en marche les moniteurs, le mode "Veille" est actif. Pour le désactiver, envoyez un signal audio au moniteur en montant progressivement le niveau sonore de la source audio. Au bout d'environ 15 minutes sans réception de signal audio, les moniteurs passent automatiquement en mode "Veille". En mode "Veille", la consommation électrique est inférieure à 0,5W. Cette fonction de mise en "Veille" peut être désactivée grâce au switch Auto Stand-by (page 10).

Positionnement

Les enceintes ALPHA EVO sont des enceintes de contrôle de proximité et doivent être positionnées à une distance comprise entre 40 cm et 3 mètres de l'auditeur, orientées vers lui. Elles peuvent parfaitement être posées sur le dessus d'une console de mixage ou encore être mises sur des pieds adaptés ; sachant que dans tous les cas de figure il est vivement recommandé que la hauteur du tweeter soit relativement proche de celle des oreilles de l'auditeur. Si nécessaire, vous pouvez parfaitement imaginer inverser la disposition normale des enceintes et positionner le tweeter en bas de façon à se rapprocher de cette règle. Les enceintes ALPHA EVO doivent être positionnées verticalement et orientées vers l'auditeur (**fig. D, E**).

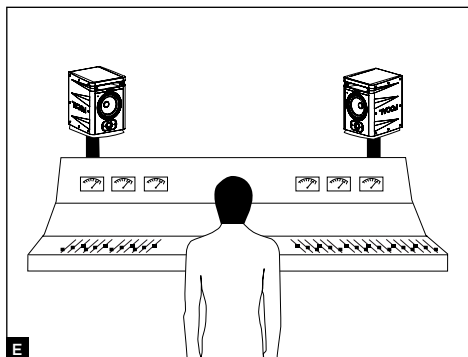
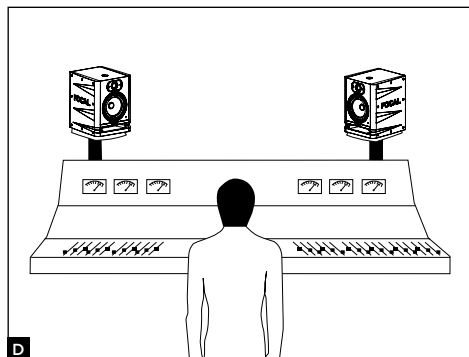

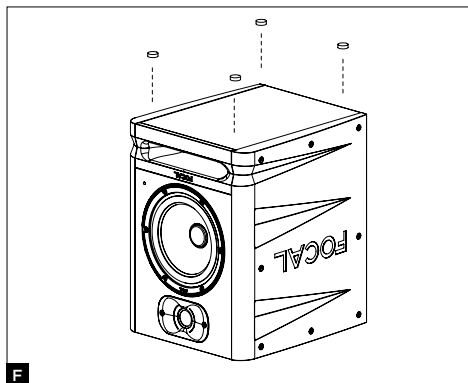

Une fois la disposition définie, vous disposez de 4 plots en caoutchouc pour découpler les enceintes de leur support (fig. F). L'écartement et l'orientation droite/gauche de chaque enceinte vous permettent de contrôler la largeur, le centrage et la cohérence globale de la scène sonore (gauche/centre/droite), à la source de la précision de vos enregistrements.

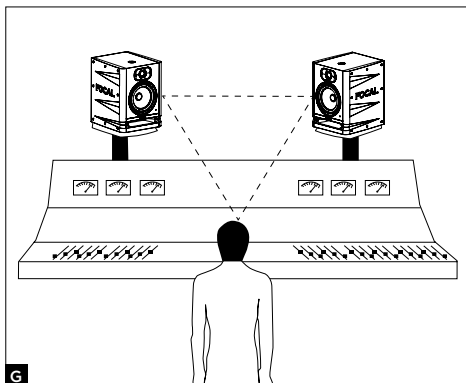

Positionnement stéréo

Nous vous recommandons de positionner les enceintes de façon à obtenir un triangle équilatéral. Les 3 angles étant composés de la position d'écoute, de l'enceinte droite et de l'enceinte gauche (fig. G).

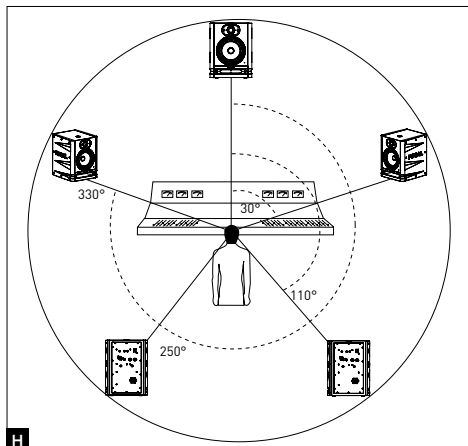

Positionnement multicanal

Dans le cas d'une installation 5.1, nous vous recommandons de positionner les enceintes sur un cercle de façon à avoir les enceintes équidistantes du point d'écoute. Le canal central sera positionné à 0°, le canal frontal droit à 30°, le canal arrière droit à 110°, le canal arrière gauche à 250° et le canal frontal gauche à 330° (fig. H).

Rodage

Les transducteurs utilisés dans les enceintes ALPHA EVO sont des éléments mécaniques complexes qui exigent une période de rodage pour fonctionner au mieux de leurs possibilités et s'adapter ainsi aux conditions de température et d'humidité de votre environnement. Cette période varie selon les conditions rencontrées et peut se prolonger sur quelques semaines. Évitez d'écouter les enceintes à un niveau élevé durant les premières heures. Afin d'accélérer le processus, nous vous conseillons de faire fonctionner les différents produits une vingtaine d'heures à niveau moyen, sur des programmes musicaux riches en basses fréquences. Une fois les caractéristiques des transducteurs stabilisées, vous pourrez profiter pleinement des performances de vos produits Focal.

Insérer/Retirer les grilles

Une grille pour le tweeter et une grille pour le woofer sont fournies avec les enceintes ALPHA EVO. Pour retirer une grille, il suffit de tirer avec les doigts au niveau des entailles en haut et en bas de la grille, en prenant soin de ne pas abîmer le tweeter ou le woofer. Si besoin, utiliser un objet en plastique pour faire levier délicatement. Pour insérer la grille, placer les encoches de la grille en face des emplacements dédiés et appuyer progressivement (fig. 1).

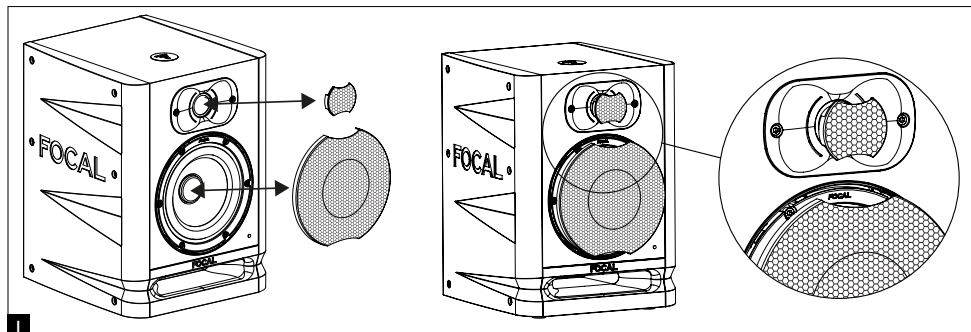

Réglages et connexions ALPHA 50 EVO, ALPHA 65 EVO, ALPHA 80 EVO et ALPHA TWIN EVO

1 - BALANCED - XLR

La fiche XLR permet la connexion d'une source de signal symétrique et utilise un schéma de câblage standard : Pin 1 = masse (blindage) Pin 2 = point chaud (signal en phase) Pin 3 = point froid (signal hors phase) Cette entrée est dotée d'une sensibilité de +4 dBu correspondant à la sensibilité des sources symétriques.

2 - BALANCED - TRS

La fiche TRS permet la connexion d'une source de signal symétrique et utilise un schéma de câblage standard : Tip : point chaud (extrémité) Ring : point froid (anneau) Sleeve : masse (corps) Cette entrée est dotée d'une sensibilité de +4 dBu correspondant à la sensibilité des sources symétriques.

3 - UNBALANCED

La fiche RCA permet la connexion d'une source de signal asymétrique. Il est usuel de relier le "point froid" (Pin 3) à la masse (Pin 1). Cette connexion est généralement réalisée au niveau des câbles. Cette entrée est dotée d'une sensibilité de -10 dBV correspondant à la sensibilité des sources asymétriques.

4 - SENSITIVITY

Cette fonction permet de bénéficier d'un niveau sonore plus élevé, si nécessaire. Les sensibilités disponibles sont 0 et +6 dB. La position +6 dB offre l'intérêt de pouvoir augmenter le niveau sonore du moniteur tout en évitant toute saturation de l'étage de sortie du convertisseur ou de la carte son.

5 - ON/OFF

Le sélecteur ON/OFF permet de mettre les amplificateurs internes sous ou hors tension. Le passage du mode OFF au mode ON a pour effet de mettre l'enceinte en position "Veille". Pour désactiver le mode "Veille", envoyer un signal audio à l'enceinte qui le détectera et passera automatiquement du mode "Veille" au mode "Marche".

6 - LF SHELIVING

Le potentiomètre LF SHELIVING permet d'activer ou non une correction du niveau sonore en dessous de 300 Hz. Il est conseillé de régler le potentiomètre LF SHELIVING sur +2 dB lorsque l'acoustique du local d'écoute atténuée naturellement cette plage de fréquences. Il est conseillé de régler le potentiomètre LF SHELIVING sur 0 lorsque le local d'écoute est acoustiquement neutre. Il est conseillé de régler le potentiomètre LF SHELIVING sur -2, -4 ou -6 dB lorsque les enceintes sont placées à proximité d'un mur ou d'un angle.

7 - HF SHELIVING

Le potentiomètre HF SHELIVING permet d'activer ou non une correction du niveau sonore à partir de 4,5 kHz. Il est conseillé de le régler sur +2 dB lorsque l'acoustique du local d'écoute atténuée naturellement cette plage de fréquences (environnement mat). Il est conseillé de le régler sur 0 lorsque le local d'écoute est acoustiquement neutre. Il est conseillé de le régler sur -2 ou -3 dB lorsque l'acoustique du local d'écoute augmente naturellement cette plage de fréquences (envi- ronnement brillant).

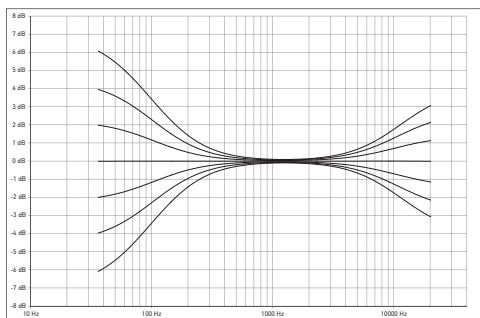

8 - FICHE SECTEUR

Connectez le câble d'alimentation fourni à cette embase.

9 - DEL SUR FACE AVANT

La DEL située sur le panneau frontal est éteinte lorsque l'enceinte est en position OFF. Elle est allumée lorsque l'interrupteur ON/OFF passe de la position OFF à la position ON. Dès détection du signal audio, l'enceinte passe du mode "Veille" au mode "Marche" et la DEL reste allumée. Après environ 15 minutes sans réception de signal audio, l'enceinte passe automatiquement en mode "Veille" et la DEL s'éteint, ce afin d'éviter toute consommation d'énergie non nécessaire. La consommation en mode "Veille" est inférieure à 0,5 W. Pour le désactiver, envoyez un signal audio dans l'enceinte. Le temps nécessaire pour passer du mode "Veille" au mode "Marche" est de l'ordre de quelques secondes.

10 - AUTO STAND BY

Les moniteurs ALPHA EVO sont équipés d'un mode "Veille" désactivable si besoin. En sortie d'usine, le moniteur est réglé sur la position "ENABLE". Le mode veille est ainsi activé. Quand vous mettez en marche les moniteurs, le mode "Veille" est actif. Pour sortir du mode "Veille", envoyez un signal audio au moniteur en montant progressivement le niveau sonore de la source audio. Au bout d'environ 15 minutes sans réception de signal audio, les moniteurs passent automatiquement en mode "Veille". En mode "Veille", la consommation électrique est inférieure à 0,5 W.

Ce mode de mise en veille automatique peut être désactivé. Pour ce faire, positionner le sélecteur sur la position "DISABLE". En position "DISABLE", l'enceinte est constamment sous tension, ce dès activation du sélecteur "ON-OFF" (marche - arrêt) en position "ON" (marche).

11 - FIXATION MURALE ET/OU AU PLAFOND

Les points de fixation permettent de fixer les moniteurs ALPHA EVO au mur et/ou plafond en utilisant les accessoires K&M*. L'entraxe est de 70 mm pour ALPHA 50, 65 et 80 EVO. Utiliser des vis de type M6.

Veillez vous reporter aux schémas ci-dessous pour toutes informations complémentaires liées aux inserts de fixation. Veillez vous reporter au tableau ci-dessous pour connaître les références K&M* compatibles.



Comme toute opération de fixation murale ou au plafond, l'installation des moniteurs peut comporter des risques et les modalités de perçement et de fixation dans les murs, plafonds ou autres surfaces répondent à des conditions et normes de construction, aménagement, sécurité et câblage en vigueur applicables aux supports concernés. C'est la raison pour laquelle les opérations de perçage, de fixation et d'installation correspondantes doivent être effectuées par un professionnel qualifié et informé des normes d'installation et de sécurité. Focal ne fournit aucune garantie de destination à un support ou une installation donnée, la mise en œuvre de l'installation des moniteurs relevant du seul client. Focal ne saurait donc être tenue responsable à quelque titre que ce soit en cas de décrochage, chute, accident et/ou tout autre conséquence ou dommage de quelque nature qui soit lié à l'installation des moniteurs.

	Fixation murale	Fixation plafond
ALPHA 50 EVO	kit de fixation K&M* 24471 + adaptateur K&M* 24359	kit de fixation K&M* 24496 + adaptateur K&M* 24359
ALPHA 65 EVO	kit de fixation K&M* 24471 + adaptateur K&M* 24359	kit de fixation K&M* 24496 + adaptateur K&M* 24359
ALPHA 80 EVO	kit de fixation K&M* 24471 + adaptateur K&M* 24359	kit de fixation K&M* 24496 + adaptateur K&M* 24359
ALPHA TWIN EVO	kit de fixation K&M* 24167	

ALPHA™ EVO

Manuel d'utilisation

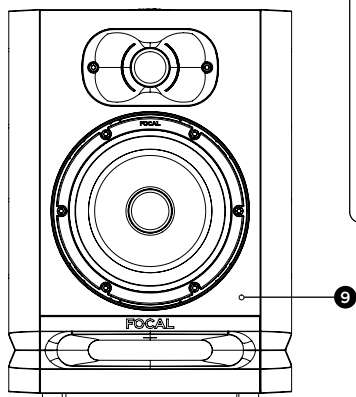
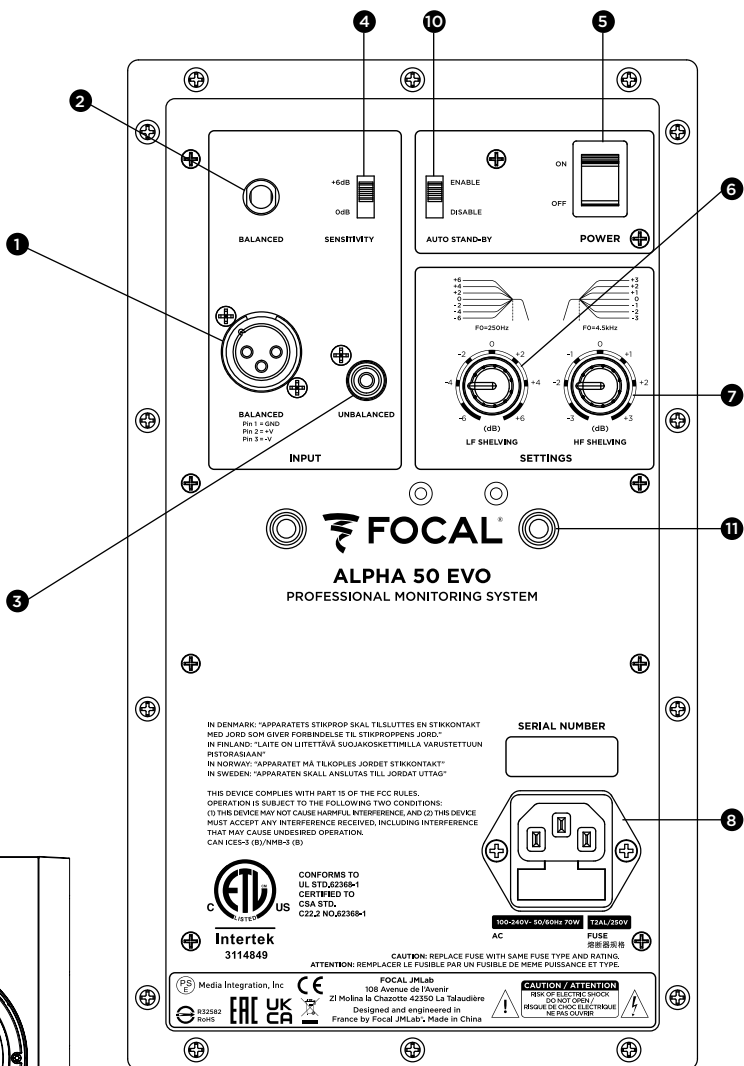

Système	ALPHA 50 EVO	ALPHA 65 EVO	ALPHA 80 EVO	ALPHA TWIN EVO
• Réponse en fréquence (+/- 3 dB)	45 Hz - 22 kHz	40 Hz - 22 kHz	38 Hz - 22 kHz	38 Hz - 22 kHz
• Niveau SPL maximum	101 dB SPL (pic @ 1 m)	104 dB SPL (pic @ 1 m)	106 dB SPL (pic @ 1 m)	108 dB SPL (pic @ 1 m)

Section électronique

• Entrées - Type/Impédance - Connecteurs	TRS : symétrique 10 kOhms XLR : symétrique 10 kOhms RCA : asymétrique 10 kOhms avec sensibilité compensée			
• Amplificateur médium et basses fréquences • Amplificateur hautes fréquences	35 W 25 W	55 W 30 W	80 W 35 W	50 W 50 W 30 W
• Mise en mode veille automatique - Mise en veille - Désactivation de la mise en veille	Après environ 15 minutes sans utilisation Par détection de signal > 6 mV			
• Alimentation électrique - Tensions LA TENSION NE PEUT PAS ÊTRE MODIFIÉE	100-240 V- (T2AL fuse/250 V)			
- Connexion	Fiche IEC et cordon d'alimentation amovible			
• Réglages - Sensibilité - Niveau médium/grave (0-250 Hz) - Niveau d'aigu (4,5-35 kHz) - Marche / arrêt alimentation	Ajustable, 0 ou +6 dB Ajustable, +/-6 dB Ajustable, +/-3 dB Commutateur marche/arrêt sur le panneau arrière			
• Consommation en mode veille	< 0,5 W			
• Visualisations et contrôles	DEL de mise sous et hors tension - DEL Standby			











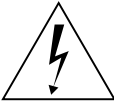



































Transducteurs

• Woofer	13 cm Membrane Slatefiber	16,5 cm Membrane Slatefiber	20 cm Membrane Slatefiber	2 x 16,5 cm Membrane Slatefiber
• Tweeter	25 mm (1") à dôme inversé en Aluminium			

Coffret

• Construction	15 mm MDF			
• Finition	Vinyle et peinture noire			
• Dimensions avec 4 plots caoutchouc (HxLxP)	310 x 228 x 239 mm (12,2 x 9 x 9,41")	339 x 261 x 289 mm (13,35 x 10,28 x 11,38")	390 x 296 x 330 mm (15,35 x 11,65 x 13")	260 x 550 x 290 mm (10,24 x 21,65 x 11,41")
• Poids	5,95 kg	7,6 kg	9,8 kg	12,2 kg

READ FIRST ! IMPORTANT SAFETY INSTRUCTIONS !

	<div style="border: 2px solid black; padding: 5px; background-color: #f0f0f0;"> <p>CAUTION</p> <p>RISK OF ELECTRIC SHOCK</p> <p>DO NOT OPEN</p> </div>	
<p>The bolt of lightning in an equilateral triangle warns the user that the device has high voltage that could result in a risk of electric shock.</p>	<p>Warning: To prevent any risk of electric shock, do not remove the cover (or the back) from the device. There are no user-serviceable parts in this device. For maintenance or repairs, contact a qualified professional.</p>	<p>The exclamation mark in an equilateral triangle warns the user that the manual contains important instructions on how to use and look after the device.</p>
<div style="display: flex; flex-direction: row-reverse;"> <div style="margin-right: 10px;">               </div> <div> <ol style="list-style-type: none"> 1. Read these instructions. 2. Keep these instructions. 3. Heed all warnings. 4. Follow all instructions. 5. Do not use this apparatus near water. 6. Clean only with dry cloth. 7. Do not block any ventilation openings. Install in accordance with the manufacturer's instructions. 8. Do not install near any heat sources such as radiators, heat registers, stoves, or other apparatus (including amplifiers) that produce heat. 9. Do not defeat the safety purpose of the polarized plug. A polarized plug has two blades with one wider than the other. The wide blade is provided for your safety. If the provided plug does not fit into your outlet, consult an electrician for replacement of the obsolete outlet. 10. Protect the power cord from being walked on or pinched particularly at plugs, convenience receptacles, and the point where they exit from the apparatus. 11. Only use attachments/accessories specified by the manufacturer. 12. Use only with the cart, stand, tripod, bracket, or table specified by the manufacturer, or sold with the apparatus. When a cart is used, use caution when moving the cart/apparatus combination to avoid injury from tip-over. 13. Unplug this apparatus during lightning storms or when unused for long periods of time. 14. Refer all servicing to qualified service personnel. Servicing is required when the apparatus has been damaged in any way, such as power-supply cord or plug is damaged, liquid has been spilled or objects have fallen into the apparatus, the apparatus has been exposed to rain or moisture, does not operate normally, or has been dropped. </div> </div>	<div style="display: flex; flex-direction: row-reverse;"> <div style="margin-right: 10px;">                 </div> <div> <ol style="list-style-type: none"> 15. This product is a device belonging to Class 1. Only plug in the device using the mains plug provided, which incorporates an earth connection. The device must be plugged into an earthed mains socket. 16. When the On/Off switch, or the mains plug or adapter connected to the product is used as a disconnect device, this device must remain readily accessible. 17. WARNING: To reduce the risk of fire or electric shock, do not expose this apparatus to water, rain or moisture. And the apparatus shall not be exposed to dripping or splashing and that no object filled with liquids, such as vases, shall be placed on the apparatus. 18. Do not obstruct ventilation openings. 19. Do not insert any objects into the device's ventilation openings. They could come into contact with one of the high-voltage components or short-circuit them and cause a fire or electric shock. Do not spill liquid on the device. 20. Do not attempt to repair this device yourself. Opening it may expose you to hazardous voltages or to other risks. Contact a qualified professional for all maintenance work. 21. The equipment shall be used at maximum 45 degree Celsius ambient temperature (113°F). 22. Do not use this device in tropical climates. 23. Do not use this device at altitudes of more than 2,000 m (6,500 ft). 24. Do not overload wall sockets, extension leads or multiple socket outlets as this could cause fire or electric shock. 25. The device must not be mounted to a wall or ceiling unless intended by the manufacturer. </div> </div>	<div style="display: flex; flex-direction: row-reverse;"> <div style="margin-right: 10px;">                 </div> <div> <ol style="list-style-type: none"> 26. If the product has been transported from a cold to a warm environment, make sure that no condensation has occurred before connecting the power cord. 27. No naked flame sources, such as lit candles, should be placed on top of the device. 28. The product should only be connected to the mains power type shown on the label on the device. If you're not sure what type of mains electrical supply you have, ask your retailer or your electricity supplier. For devices intended for use with a battery or another power source, see the user manual. 29. Always leave a distance of at least 5 cm (2") around the product for proper ventilation. 30. When replacement components are needed, make sure that the maintenance technician uses the components recommended by the manufacturer or components with the same technical features as the original product. Using non-compliant components could cause fires, electric shocks or other risks. 31. After any maintenance or repair work on the device, ask the maintenance technician to test it to check that it works safely. 32. To avoid damaging your hearing, do not listen to loudspeakers at high volumes for long periods of time. Listening to speakers at high volumes can cause damage to the user's ears and may lead to hearing problems (temporary or permanent deafness, buzzing in the ears, tinnitus, hyperacusis). Exposure to excessive volumes (over 85 dB) for more than one hour can cause irreparable damage to your hearing. </div> </div>

Canada : Industry Canada Statement:

This device complies with ISED's licence-exempt RSSs. Operation is subject to the following two conditions: (1) This device may not cause harmful interference, and (2) this device must accept any interference received, including interference that may cause undesired operation.

Le présent appareil est conforme aux CNR d'ISED applicables aux appareils radio exempts de licence. L'exploitation est autorisée aux deux conditions suivantes : (1) le dispositif ne doit pas produire de brouillage préjudiciable, et (2) ce dispositif doit accepter tout brouillage reçu, y compris un brouillage susceptible de provoquer un fonctionnement indésirable.

USA : Federal Communication Commission Interference Statement

This device complies with Part 15 of the FCC Rules. Operation is subject to the following two conditions: (1) This device may not cause harmful interference, and (2) this device must accept any interference received, including interference that may cause undesired operation.

This equipment has been tested and found to comply with the limits for a Class B digital device, pursuant to Part 15 of the FCC Rules. These limits are designed to provide reasonable protection against harmful interference in a residential installation. However, there is no guarantee that interference will not occur in a particular installation.

Please validate your Focal-JMLab warranty,
it is now possible to register your product online: www.focal.com/warranty



Thank you for purchasing a Focal product. Welcome to our High-Fidelity world. Innovation, tradition, excellence and pleasure are our values; our one and only aim is to bring you a sound that is rich, pure and true. To get the most out of your product, we recommend that you read the instructions in this booklet, then store it in a safe place to refer to in the future.

Package contents

A loudspeaker is delivered with the following elements (in addition to this manual):

- **1 power cable**
- **1 protective grille for the tweeter (we advise that you remove it for listening as soon as possible).**
- **1 protective grille for each woofer (we advise that you remove it for listening as soon as possible).**
- **4 rubber feet**

Check that nothing is missing and remove all the accessories from the box. In order not to damage your products while unpacking them, please follow these steps: open the flaps of the cardboard box completely. Fold them back down the sides. Remove the top protective packaging. Lift out the loudspeaker carefully. Check that the packaging does not show any signs of damage. If the packaging has been damaged, let the carrier and the supplier know. It is important to keep the packaging in good condition for any future use.

Recommendations

We would like to point out that our products can generate high sound pressure, particularly in the 5.1 configuration. As the distortion level is low and user fatigue is minimal, it is not always easy to realise how high the sound pressure actually is. Remember that exposure to high volumes beyond a certain amount of time can lead to irreversible hearing loss.

Warranty terms and conditions

All Focal loudspeakers are covered by warranty drawn up by the official Focal distributor in your country. Your distributor can provide all details concerning the conditions of warranty. Warranty cover extends at least to that granted by the legal warranty in force in the country where the original purchase invoice was issued.

Quick start guide

1. Before you do anything, check that the loudspeakers and audio source (console, etc.) are in the Off position and that all settings at the back of the loudspeakers are in the 0 position.
2. Connect the audio signal from the source to the loudspeakers, using the XLR, RCA or TRS inputs. You can connect up to three sources to each loudspeaker via the three inputs available. However, the TRS input takes priority over the XLR input. The RCA input is used in addition to the TRS or XLR input. For more information, see page 19.
3. Use the power cable supplied to connect the loudspeaker to the mains.
4. Power on the audio source and check that the output level of the audio source connected to loudspeaker is set to $-\infty$ or a very low level.
5. Switch on the loudspeakers. The loudspeakers are now in "Stand-by" mode.
6. Increase the level of the audio source until the signal is detected by the loudspeakers, so that they automatically switch into "On" mode.



After the loudspeakers are powered on, and after the automatic stand-by mode is enabled (see page 19 for more information on this function), the audio signal detection circuit in the loudspeaker will automatically switch from "Stand-by" mode to "On" mode after a few seconds.

7. Once you have finished your recording, mixing or mastering session, we recommend switching off the equipment in the following order:
 - a. Switch off the loudspeakers
 - b. Switch off the audio sources

ALPHA™ EVO

User manual

16

EN

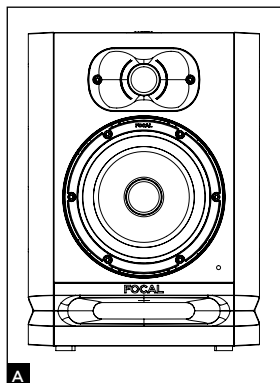

ALPHA 50 EVO

The ALPHA 50 EVO is an active 2-way nearfield professional loudspeaker (2 internal amplifiers), comprising a 5" (13cm) mid-bass speaker driver with Slatefiber cone, fitted with a large-section laminar port and an aluminium inverted dome tweeter (fig. A).

ALPHA 65 EVO

The ALPHA 65 EVO is an active 2-way nearfield professional loudspeaker (2 internal amplifiers), comprising a 6.5" (16.5cm) mid-bass speaker driver with Slatefiber cone, fitted with a large-section laminar port and an aluminium inverted dome tweeter (fig. A).

ALPHA 80 EVO

The ALPHA 80 EVO is an active 2-way nearfield professional loudspeaker (2 internal amplifiers), comprising a 8" (20cm) mid-bass speaker driver with Slatefiber cone, fitted with a large-section laminar port and an aluminium inverted dome tweeter (fig. A).

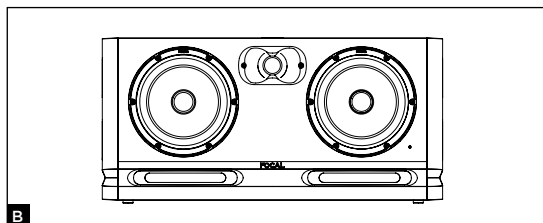

ALPHA TWIN EVO

The ALPHA TWIN EVO is an active 2.5-way nearfield professional loudspeaker (3 internal amplifiers), comprising a 6.5" (16,5 cm) mid-bass speaker driver with Slatefiber cone, fitted with two large-section laminar ports and an aluminium inverted dome tweeter (fig. B).

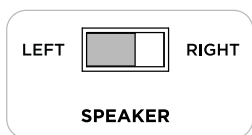

Speaker driver chosen to reproduce the midrange with the switch set to "left speaker"

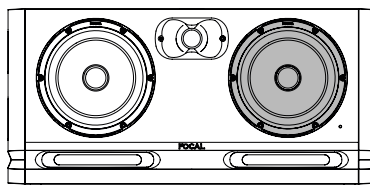

Midrange

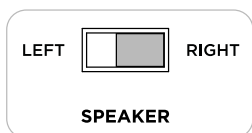

Speaker driver chosen to reproduce the midrange with the switch set to "right speaker"

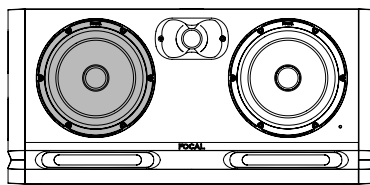

Midrange

C

ALPHA™ EVO

User manual

17

Installation



Mains power

Your products must be earthed using the power cable.



Warning

You can connect up to three sources to each loudspeaker via the three inputs available. The three inputs (XLR, RCA and TRS) are activated simultaneously. To get the maximum benefit out of this feature, we recommend that you power on just one of the three sources to avoid any unwanted sound interference.

Automatic stand-by

The ALPHA EVO monitors are equipped with a “Stand-by” mode. When you switch on the monitors, the “Stand-by” mode is enabled. To disable it, send an audio signal to the monitor by gradually increasing the volume of the audio source. After around 15 minutes without receiving an audio signal, the monitors automatically switch to “Stand-by” mode. In “Stand-by” mode, the power consumption is lower than 0.5W. This “Stand-by” function can be disabled using the Auto Stand-by switch (page 20).

Positioning

The ALPHA EVO loudspeakers are nearfield loudspeakers and must be positioned at a distance between 40cm and 3 metres from the listener, pointing towards him or her. They can be perfectly positioned above a mixing desk or placed on suitable stands, bearing in mind that in all scenarios we strongly recommend locating the tweeter at a relatively similar height to that of the listener's ears. If necessary, you can easily reverse the normal layout of the loudspeakers and position the tweeter at the bottom to bring it closer to the recommended height. The ALPHA EVO loudspeakers must be positioned vertically and pointing towards the listener (**fig. D, E**).

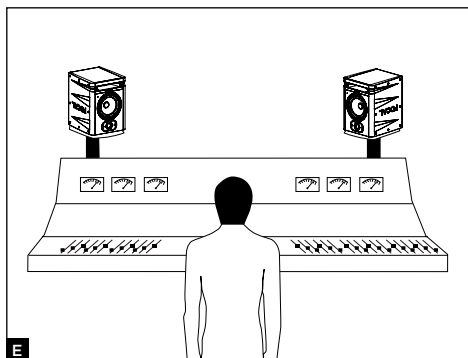
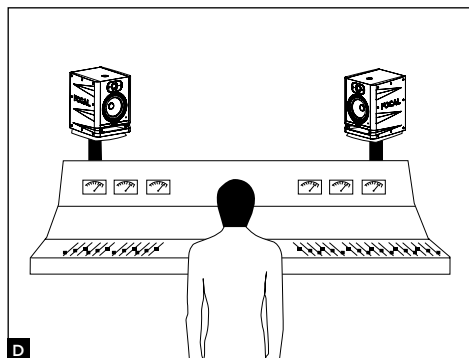

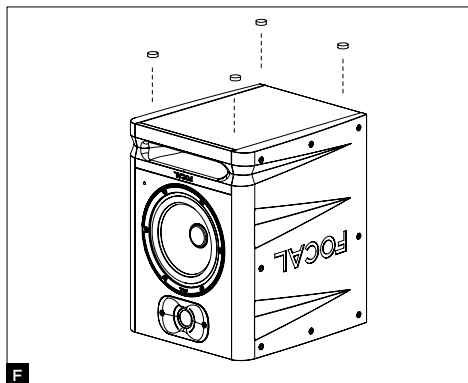

Once the layout is defined, you can use the four rubber feet provided to decouple the loudspeakers from their stand (fig. F). The distance and right/left orientation of each loudspeaker allow you to control the width, centring and overall coherence of the soundstage (left/right/centre), which is at the root of the precision of your recordings.

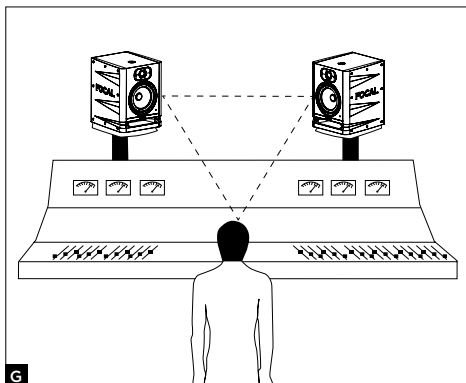

Stereo positioning

We recommend that you position the loudspeakers so as to achieve an equilateral triangle. The 3 corners are formed by the listening position, the right loudspeaker and the left loudspeaker (fig. G).

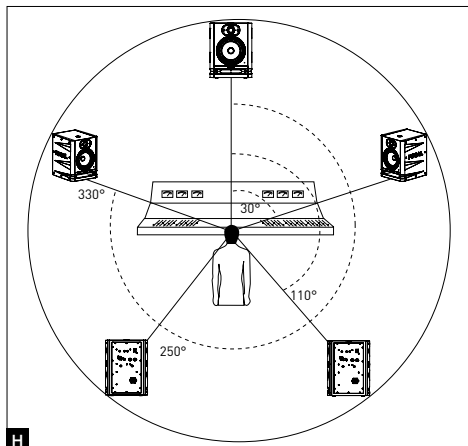

Multi-channel positioning

In the case of a 5.1 installation, we recommend you position the loudspeakers in a circle so that they are equidistant from the listening point. The central channel will be positioned at 0°, the front right channel at 30°, the rear right channel at 110°, the rear left channel at 250° and the front left channel at 330° (fig. H).

Running-in

The transducers used in the ALPHA EVO loudspeakers are complex mechanical assemblies that require a running-in period to operate at their best and to become acclimatised to the temperature and humidity conditions of your environment. The length of time this takes can vary depending on the conditions and may extend over several weeks. Avoid listening to the loudspeakers at a high volume for the first few hours. To reduce the process, we recommend operating the different products for about twenty consecutive hours at medium volume, with music that is rich in bass frequencies. Once the transducers' characteristics have stabilised, you will be able to enjoy the full potential of your Focal products.

ALPHA™ EVO

User manual

19

Inserting/removing the grilles

The ALPHA EVO loudspeakers are supplied with one grille for the tweeter and one grille for the woofer. To remove a grille, simply use your fingers to pull on the notches above and below the grille, taking care not to damage the tweeter or woofer. If necessary, use a plastic object to gently pry it off. To insert the grille, line up the grille notches with the dedicated slots and press gently (fig. 1).

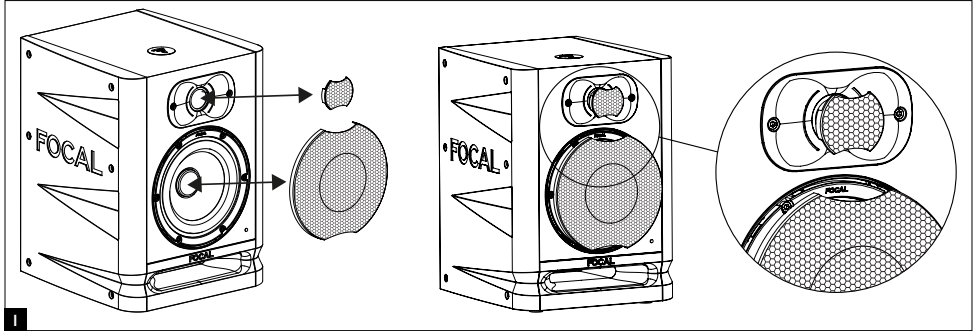

ALPHA 50 EVO, ALPHA 65 EVO, ALPHA 80 EVO and ALPHA TWIN EVO settings and connections

1 - BALANCED - XLR

The XLR socket allows you to connect a symmetrical signal source and uses a standard cabling diagram: Pin 1 = earth (shield) Pin 2 = hot point (in-phase signal) Pin 3 = cold point (out-of-phase signal) The sensitivity of this input is +4dBu, corresponding to the sensitivity of symmetrical sources.

2 - BALANCED - TRS

The TRS socket allows you to connect a symmetrical signal source and uses a standard cabling diagram: Tip: hot point; Ring: cold point; Sleeve: earth The sensitivity of this input is +4dBu, corresponding to the sensitivity of symmetrical sources.

3 - UNBALANCED

The RCA socket allows you to connect an asymmetrical signal source. The "cold point" (Pin 3) is usually connected to the earth (Pin 1). This connection is usually made with cables. The sensitivity of this input is -10dBV corresponding to the sensitivity of asymmetrical sources.

4 - SENSITIVITY

Use this function to enjoy a higher volume, if necessary. The sensitivities available are 0 and +6dB. The +6dB position offers the benefit of being able to increase the monitor volume while avoiding any saturation of the output stage of the converter or the sound card.

5 - ON/OFF

Use the ON/OFF switch to turn the internal amplifiers on or off. Switching from the OFF mode to the ON mode has the effect of putting the loudspeaker into "Stand-by" position. To disable the "Stand-by" mode, send an audio signal to the loudspeaker, which will detect it and automatically switch from "Stand-by" mode to "On" mode.

6 - LF SHELVING

Use the LF SHELVING knob to activate or deactivate a correction of the sound volume below 300Hz. It is advisable to adjust the LF SHELVING knob to +2dB if the listening location's acoustics naturally dampen this frequency range. It is advisable to adjust the LF SHELVING knob to 0 if the listening location is acoustically natural. It is advisable to adjust the LF SHELVING knob to -2, -4 or -6dB if the loudspeakers are positioned close to a wall or a corner.

ALPHA™ EVO

User manual

20

EN

7 - HF SHELIVING

Use the HF SHELIVING knob to activate or deactivate a volume correction from 4.5kHz. It is advisable to adjust it to +2dB if the listening location's acoustics naturally dampen this frequency range (flat environment). It is advisable to adjust it to 0 if the listening location is acoustically neutral. It is advisable to adjust it to -2 or -3dB if the listening location's acoustics naturally increase this frequency range (bright environment).

8 - MAINS SOCKET

Connect the supplied power cable to this socket.

9 - FRONT LED

The LED situated on the front panel is switched off when the loudspeaker is in the OFF position. It lights up when the ON/OFF switch moves from the OFF position to the ON position. Once the audio signal is detected, the loudspeaker switches from "Stand-by" mode to "On" mode and the LED remains illuminated. After around 15 minutes without receiving an audio signal, the loudspeaker automatically switches to "Stand-by" mode and the LED switches off, to avoid any unnecessary energy consumption. The consumption in "Stand-by" mode is lower than 0.5W. To disable this mode, send an audio signal to the loudspeaker. It takes a few seconds for the loudspeakers to switch from "Stand-by" mode to "On" mode.

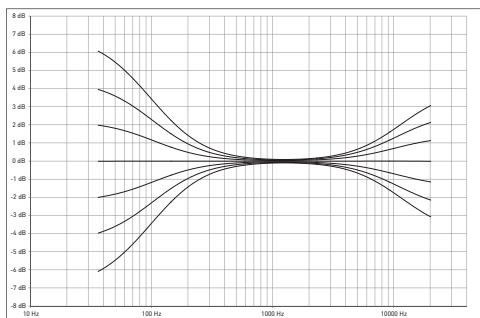

10 - AUTO STAND BY

The ALPHA EVO monitors are equipped with a "Stand-by" mode, which can be disabled if required. On leaving the factory, the monitor is set to the "ENABLE" position. The stand-by mode is therefore enabled. When you power on the monitors, the "Stand-by" mode is enabled. To exit the "Stand-by" mode, send an audio signal to the monitor by gradually increasing the volume of the audio source. After around 15 minutes without receiving an audio signal, the monitors automatically switch to "Stand-by" mode. In "Stand-by" mode, the power consumption is less than 0.5W.

This automatic stand-by mode can be disabled. To do this, move the switch to the "DISABLE" position. In the "DISABLE" position, the loudspeaker is constantly powered on, as soon as the "ON-OFF" switch is in the "ON" position.

11 - WALL/CEILING MOUNTING

The mounting points allow you to fix the ALPHA EVO monitors to the wall and/or ceiling using the K&M® accessories. The centre-to-centre distance is 70 mm for ALPHA 50, 65 and 80 EVO. Use M6 screws.

Please refer to the diagrams below for any additional information on the mounting inserts. Please refer to the table below for the compatible K&M® products.



As with any wall or ceiling mounting, installing the monitors can involve risks and the methods of drilling and mounting to walls, ceilings and other surfaces depend on the conditions and standards of construction, refurbishment, safety and cabling in force and applicable to the brackets involved. For this reason, the relevant drilling, mounting and installation operations must be performed by a qualified professional who is familiar with the installation and safety standards.

Focal does not provide any end-of-use warranty for a given bracket or installation, as installing the monitors is the customer's sole responsibility. Focal is therefore not liable in any capacity whatsoever in the event of unhooking, fall, accident and/or any other result or damage of any kind related to the installation of monitors.

	Wall mounting	Ceiling mounting
ALPHA 50 EVO	K&M® 24471 fixing kit + K&M® 24359 adapter	K&M® 24496 fixing kit + K&M® 24359 adapter
ALPHA 65 EVO	K&M® 24471 fixing kit + K&M® 24359 adapter	K&M® 24496 fixing kit + K&M® 24359 adapter
ALPHA 80 EVO	K&M® 24471 fixing kit + K&M® 24359 adapter	K&M® 24496 fixing kit + K&M® 24359 adapter
ALPHA TWIN EVO	K&M® 24167 fixing kit	

ALPHA™ EVO

User manual

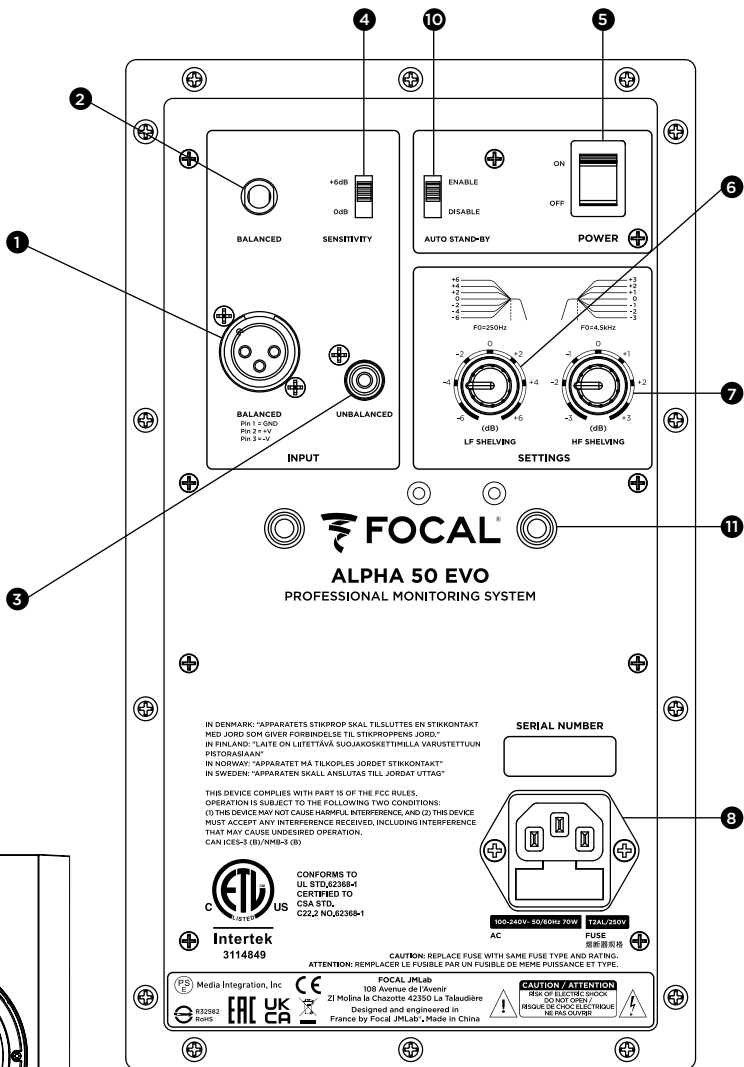

ALPHA™ EVO

User manual

22

EN

System	ALPHA 50 EVO	ALPHA 65 EVO	ALPHA 80 EVO	ALPHA TWIN EVO
• Frequency response (+/- 3dB)	45Hz - 22kHz	40Hz - 22kHz	38Hz - 22kHz	38Hz - 22kHz
• Maximum SPL	101dB SPL (peak @ 1m)	104dB SPL (peak @ 1m)	106dB SPL (peak @ 1m)	108dB SPL (peak @ 1m)

Electronic section

• Inputs				
- Type / Impedance	TRS: symmetrical 10kOhms			
- Connectors	XLR: symmetrical 10kOhms RCA: asymmetrical 10kOhms with compensated sensitivity			
• Medium and low frequency amplifier	35W	55W	80W	50W
• High frequency amplifier	25W	30W	35W	30W
• Automatic stand-by mode				
- Stand-by	After around 15 minutes of no use			
- Stand-by disabled	By signal detection >6mV			
• Power supply				
- Voltages	100-240V- (T2AL fuse/250V)			
THE VOLTAGE CANNOT BE MODIFIED				
- Connection	IEC socket and detachable power cable			
• Settings				
- Sensitivity	Adjustable, 0 or +6dB			
- Level midrange/ bass (0-250Hz)	Adjustable, +/-6dB			
- Treble level (4.5-35kHz)	Adjustable, +/-3dB			
- Power on/off	On/off switch on the rear panel			
• Stand-by consumption	<0.5W			
• Views and controls	On and off LED - Stand-by LED			











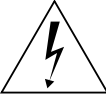

















Transducers

• Woofer	5" (13cm) Slatefiber cone	6.5" (16.5cm) Slatefiber cone	8" (20cm) Slatefiber cone	6.5" (16.5cm) Slatefiber cone
• Tweeter	25mm (1") with aluminium inverted dome			

Cabinet

• Construction	0.6" (15mm) MDF			
• Finish	Black vinyl and paint			
• Dimensions with 4 rubber feet (HxWxD)	12.2x9x9.41" (310x228x239mm)	13.35x10.28x11.38" (339x261x289mm)	15.35x11.65x13" (390x296x330mm)	10.24x21.65x11.41" (260x550x290mm)
• Weight	13.1lbs (5.95kg)	16.8lbs (7.6kg)	21.6lbs (9.8kg)	26.9lbs (12.2kg)

BITTE ZUERST LESEN! WICHTIGE SICHERHEITSMASSNAHMEN!

	<div style="background-color: black; color: white; padding: 5px; text-align: center;"> CAUTION RISK OF ELECTRIC SHOCK DO NOT OPEN </div>	
<p>Der Blitz in einem gleichseitigen Dreieck warnt den Benutzer, dass Hochspannung am Gerät anliegt, die das Risiko eines Stromschlags mit sich bringt.</p>	<p>WARNUNG: Um die Gefahr eines Stromschlags zu vermeiden, entfernen Sie nicht die Abdeckung (oder die Rückseite) des Geräts. Es gibt in diesem Gerät keine vom Benutzer zu wartenden Teile. Wenden Sie sich bei Wartungs- oder Reparaturarbeiten an qualifiziertes Fachpersonal.</p>	<p>Das Ausrufezeichen in einem gleichseitigen Dreieck weist den Benutzer auf wichtige Anweisungen zur Handhabung und Pflege des Gerätes hin.</p>
<div style="display: flex; flex-direction: row-reverse;"> <div style="margin-right: 10px;">              </div> <div style="flex-grow: 1;"> <ol style="list-style-type: none"> 1. Lesen Sie diese Anweisungen. 2. Bewahren Sie diese Anweisungen auf. 3. Beachten Sie alle Warnungen. 4. Befolgen Sie alle Anweisungen. 5. Verwenden Sie dieses Gerät nicht in der Nähe von Wasser. 6. Trocknen Sie das Gerät nur mit einem trockenen Tuch. 7. Blockieren Sie keine Lüftungsöffnungen. Installieren Sie das Gerät gemäß den Anweisungen des Herstellers. 8. Installieren Sie es nicht in der Nähe von Wärmequellen wie Heizkörpern, Heizregistern, Öfen oder anderen Geräten (einschließlich Verstärkern), die Wärme erzeugen. 9. Verändern Sie nicht die Sicherheitsfunktion des polarisierten Steckers. Ein polarisierter Stecker hat zwei Stifte, von denen einer breiter als die andere ist. Der breite Stift dient Ihrer Sicherheit. Wenn der mitgelieferte Stecker nicht in Ihre Steckdose passt, wenden Sie sich an einen Elektriker, um die veraltete Steckdose auszutauschen. 10. Schützen Sie das Netzkabel vor Betreten oder Einklemmen, insbesondere an Steckern, Steckdosen und der Stelle, an der es aus dem Gerät austritt. 11. Verwenden Sie nur vom Hersteller spezifizierte Aufsätze/Zubehörteile. 12. Verwenden Sie das Gerät nur mit dem vom Hersteller angegebenen oder mit dem Gerät verkauften Wagen, Ständer, Stativ, Halter oder Tisch. Wenn ein Wagen verwendet wird, ist beim Bewegen der Kombination von Wagen und Geräte Vorsicht geboten, um Verletzungen durch Umkippen zu vermeiden. 13. Ziehen Sie den das Netzkabel dieses Geräts bei Gewittern oder bei längerer Nichtbenutzung aus der Steckdose. 14. Wenden Sie sich bei allen Wartungsarbeiten an qualifiziertes Servicepersonal. Eine Wartung ist erforderlich, falls das Gerät in irgendeiner Weise beschädigt wurde, z. B. wenn das Netzkabel oder der Stecker beschädigt ist, Flüssigkeit darüber verschüttet wurde oder Gegenstände in das Gerät gefallen sind, das Gerät Regen oder Feuchtigkeit ausgesetzt war, nicht normal funktioniert oder fallen gelassen wurde. </div> </div>	<div style="display: flex; flex-direction: row-reverse;"> <div style="margin-right: 10px;">            </div> <div style="flex-grow: 1;"> <ol style="list-style-type: none"> 15. Dieses Produkt ist ein Gerät der Klasse 1. Schließen Sie das Gerät nur mit dem mitgelieferten Netzstecker an, der einen Erdanschluss beinhaltet. Das Gerät muss an eine geerdete Steckdose angeschlossen werden. 16. Wenn der Ein-/Ausschalter, der am Produkt angeschlossene Netzstecker oder Adapter als Trennvorrichtung verwendet wird, muss diese Vorrichtung leicht zugänglich bleiben. 17. WARNUNG: Um die Gefahr von Bränden oder Stromschlägen zu verringern, vermeiden Sie, dass dieses Gerät Wasser, Regen oder Feuchtigkeit ausgesetzt wird. Das Gerät darf keinen Tropfen oder Spritzern ausgesetzt werden und es dürfen keine mit Flüssigkeiten gefüllten Gegenstände, wie z. B. Vasen, auf das Gerät gestellt werden. 18. Die Lüftungsöffnungen dürfen nicht blockiert werden. 19. Stecken Sie keine Gegenstände in die Lüftungsöffnungen des Gerätes. Sie können mit einer der Hochspannungskomponenten in Berührung kommen oder diese kurzschließen und einen Brand oder Stromschlag verursachen. Verschütten Sie auf dem Gerät keine Flüssigkeit. 20. Versuchen Sie nicht, dieses Gerät selbst zu reparieren. Wenn Sie es öffnen, können Sie gefährlichen Spannungen oder anderen Gefahren ausgesetzt sein. Wenden Sie sich für alle Wartungsarbeiten an qualifizizierte Fachleute. 21. Das Gerät darf nicht bei einer Umgebungstemperatur von mehr als 45 Grad Celsius (113 °F) verwendet werden. 22. Verwenden Sie dieses Gerät nicht in tropischen Klimazonen. 23. Verwenden Sie dieses Gerät nicht in Höhen von mehr als 2.000 m (6.500 ft). 24. Überlasten Sie Wandsteckdosen, Verlängerungskabel oder Mehrfachsteckdosen nicht, da dies zu Bränden oder Stromschlägen führen kann. 25. Das Gerät darf nicht an einer Wand oder Decke montiert werden, es sei denn, dies ist vom Hersteller vorgesehen. </div> </div>	<div style="display: flex; flex-direction: row-reverse;"> <div style="margin-right: 10px;">         </div> <div style="flex-grow: 1;"> <ol style="list-style-type: none"> 26. Wenn das Produkt von einer kalten in eine warme Umgebung bewegt wurde, stellen Sie sicher, dass vor dem Anschluss des Netzkabels keine Kondensation mehr vorhanden ist. 27. Es dürfen keine offenen Flammen, wie z. B. brennende Kerzen, auf das Gerät gestellt werden. 28. Das Produkt darf nur an ein Stromnetz angeschlossen werden, wie auf dem Etikett auf dem Gerät angegeben. Wenn Sie sich nicht sicher sind, welche Art von Stromanschluss Sie haben, fragen Sie Ihren Händler oder Ihren Stromversorger. Geräte, die für die Verwendung mit einer Batterie oder einer anderen Stromquelle vorgesehen sind, finden Sie in der Bedienungsanleitung. 29. Halten Sie für eine gute Belüftung immer einen Abstand von mindestens 5 cm (2") um das Gerät herum ein. 30. Wenn Ersatzteile benötigt werden, stellen Sie sicher, dass der Wartungstechniker die vom Hersteller empfohlenen Komponenten oder Komponenten mit den gleichen technischen Eigenschaften wie das Originalprodukt verwendet. Die Verwendung nicht konformer Komponenten kann zu Bränden, Stromschlägen oder anderen Gefahren führen. 31. Bitten Sie nach Wartungs- oder Reparaturarbeiten am Gerät den Wartungstechniker, dieses zu prüfen, um sicherzustellen, dass es sicher funktioniert. 32. Um Ihr Gehör nicht zu schädigen, sollten Sie Lautsprecher nicht über einen längeren Zeitraum mit hoher Lautstärke hinweg hören. Hören von Lautsprechern mit hoher Lautstärke kann zu Schäden an den Ohren des Benutzers und zu Hörproblemen führen (vorübergehende oder dauerhafte Taubheit, Summen in den Ohren, Tinnitus, Hyperakusis). Wenn Sie mehr als eine Stunde lang übermäßiger Lautstärke (über 85 dB) ausgesetzt sind, kann dies zu irreparablen Schäden am Gehör führen. </div> </div>

Registrieren Sie Ihr Produkt online, um Ihre Focal-JMLab-Garantie zu bestätigen:
www.focal.com/warranty



DE

Sie haben soeben ein Focal-Produkt erworben, und wir möchten uns bei Ihnen dafür bedanken. Willkommen in unserer Welt der hohen Wiedergabequalität. Innovation, Tradition, Exzellenz und Genuss sind unsere Werte; und es ist unser einziges Ziel, Ihnen ein reines, treues und reichhaltiges Klangvergnügen zu vermitteln. Um den vollen Leistungsumfang dieses Produkts zu entdecken, empfehlen wir Ihnen, die in diesem Handbuch enthaltenen Anweisungen aufmerksam durchzulesen und dieses sorgfältig für die spätere Bezugnahme aufzubewahren.

Packungsinhalt

Ein Lautsprecher wird mit den folgenden Komponenten (zusätzlich zu diesem Handbuch) geliefert:

- 1 Netzkabel
- 1 Schutzgitter für den Hochtöner (wir empfehlen Ihnen dies für schnellstmöglichen Hörgenuß zu entfernen).
- 1 Schutzgitter für den Basslautsprecher (wir empfehlen Ihnen dies für schnellstmöglichen Hörgenuß zu entfernen).
- 4 Gummistopfen

Überprüfen Sie, dass keines dieser Elemente fehlt. Unternehmen Sie alle Zubehörteile aus dem Karton. Um Beschädigungen Ihrer Produkte beim Auspacken zu vermeiden, gehen Sie bitte wie folgt vor: Öffnen Sie die Kartonklappen vollständig. Falten Sie sie zur Seite. Entfernen Sie den oberen Schutz. Heben Sie den Lautsprecher vorsichtig an. Stellen Sie sicher, dass die Verpackung keine Anzeichen von Beschädigungen aufweist. Sollte die Verpackung beschädigt sein, informieren Sie das Transportunternehmen und den Lieferanten darüber. Es ist wichtig, dass die Verpackung in ordnungsgemäßem Zustand für einen eventuellen zukünftigen Einsatz aufbewahrt wird.

Empfehlungen

Wir weisen darauf hin, dass durch Ihre Produkte, insbesondere in der 5.1-Konfiguration, ein hoher Schalldruck erzeugt werden kann. Da der Verzerrungsgrad gering ist und der Ermüdungsgrad des Benutzers abnimmt, ist es nicht immer einfach, den tatsächlichen Schalldruck zu erreichen. Bitte vergessen Sie nicht, dass eine übermäßige Schallbelastung über einen gewissen Zeitraum hinweg einen irreversiblen Verlust Ihres Hörvermögens hervorrufen kann.

Garantiebedingungen

Alle Focal-Produkte werden von einer Garantie abgedeckt, die von der offiziellen Focal-Vertriebsgesellschaft Ihres Landes ausgearbeitet wurde. Diese kann Ihnen weiterführende Informationen zu den Garantiebedingungen zur Verfügung stellen. Die Garantie umfasst mindestens die Bedingungen, die vom Gesetzgeber des Landes, in dem der Original- Kaufbeleg ausgestellt wurde, eingeräumt werden.

Schnellstart

1. Überprüfen Sie vor jeder Aktion, ob sich die Lautsprecher und die Audioquelle (Konsole,...) in der Aus-Position befinden und ob alle Einstellungen auf der Rückseite der Lautsprecher auf Position 0 stehen.
2. Schließen Sie das Audiosignal der Quelle Ihrer Lautsprecher mithilfe der XLR-, RCA- oder TRS-Eingänge an. Sie können über die drei verfügbaren Eingänge bis zu drei Quellen an jeden Lautsprecher anschließen. Der TRS-Eingang hat jedoch Vorrang vor dem XLR-Eingang. Der RCA-Eingang wird mit dem TRS- oder XLR-Eingang summiert. Bitte beziehen Sie sich auf Seite 29 für weitere Informationen.
3. Verwenden Sie das mitgelieferte Netzkabel, um den Lautsprecher an das Stromnetz anzuschließen.
4. Schalten Sie die Audioquelle ein und überprüfen Sie, ob der Ausgangspegel der an den Lautsprecher angeschlossenen Audioquelle auf $-\infty$ oder einen sehr niedrigen Pegel eingestellt ist.
5. Schalten Sie die Lautsprecher ein. Die Lautsprecher befinden sich nun im Ruhemodus.
6. Erhöhen Sie den Pegel der Audioquelle, bis die Lautsprecher das Signal erkennen, so dass es automatisch in den "Ein"-Modus wechselt.



Nach dem Einschalten der Lautsprecher und nach dem automatischen Aktivieren des automatischen Ruhemodus (siehe Seite 29 für weitere Informationen über diese Funktion) schaltet die Schaltung zur Erkennung von Audiosignalen im Lautsprecher nach einigen Sekunden automatisch vom Ruhemodus in den Ein-Modus.

7. Wenn Ihre Aufnahme-, Misch- oder Mastering-Session beendet ist, empfehlen wir Ihnen, die Geräte in der folgenden Reihenfolge auszuschalten:
 - a. Schalten Sie die Lautsprecher aus
 - b. Schalten Sie die Audioquellen aus

ALPHA™ EVO

Gebrauchsanweisung

DE

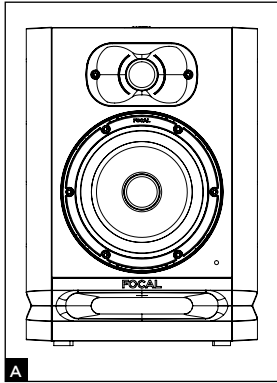

ALPHA 50 EVO

Der ALPHA 50 EVO ist ein professioneller 2-Wege-Aktivlautsprecher mit Proximity Control (2 interne Verstärker), bestehend aus einem 5" (13 cm) Tiefmitteltöner mit Slatefiber-Membran, der sich durch ein Bassreflexhorn mit großem Querschnitt und einem Hochtöner mit Inverskalotte auszeichnet (**Abb. A**).

ALPHA 65 EVO

Der ALPHA 65 EVO ist ein professioneller 2-Wege-Aktivlautsprecher mit Proximity Control (2 interne Verstärker), bestehend aus einem 6,5" (16,5 cm) Tiefmitteltöner mit Slatefiber-Membran, der sich durch ein Bassreflexhorn mit großem Querschnitt und einem Hochtöner mit Inverskalotte auszeichnet (**Abb. A**).

ALPHA 80 EVO

Der ALPHA 80 EVO ist ein professioneller 2-Wege-Aktivlautsprecher mit Proximity Control (2 interne Verstärker), bestehend aus einem 8" (20 cm) Tiefmitteltöner mit Slatefiber-Membran, der sich durch ein Bassreflexhorn mit großem Querschnitt und einem Hochtöner mit Inverskalotte auszeichnet (**Abb. A**).

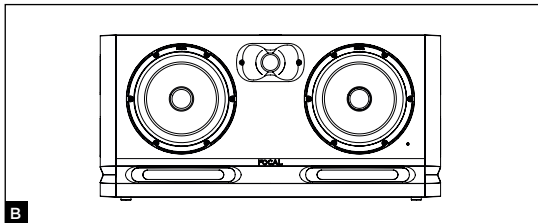

ALPHA TWIN EVO

Der ALPHA TWIN EVO ist ein professioneller 2,5-Wege-Aktivlautsprecher mit Proximity Control (3 interne Verstärker), bestehend aus einem 6,5" (16,5 cm) Tiefmitteltöner mit Slatefiber-Membran, der sich durch zwei Bassreflexhorn mit großem Querschnitt und einem Hochtöner mit Inverskalotte auszeichnet (**fig. B**).

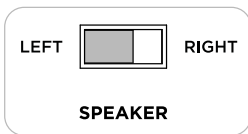

Speaker driver chosen to reproduce the midrange with the switch set to "left speaker"

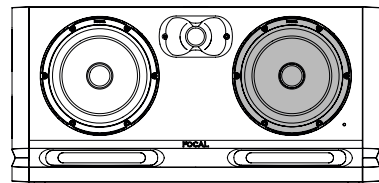

Midrange

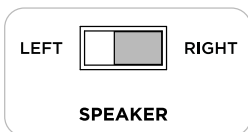

Speaker driver chosen to reproduce the midrange with the switch set to "right speaker"

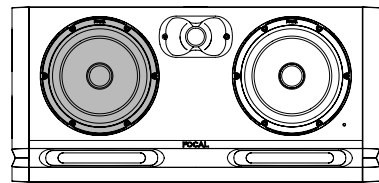

Midrange

C

ALPHA™ EVO

Gebrauchsanweisung

27

Installation



Netzversorgung

Ihre Produkte müssen über das Netzkabel geerdet werden.



Achtung

Sie können über die drei verfügbaren Eingänge bis zu drei Quellen an jeden Lautsprecher anschließen. Alle drei Eingänge (XLR, RCA und TRS) sind gleichzeitig aktiv. Um diese Funktion voll auszuschöpfen, empfehlen wir Ihnen, nur eine der drei Quellen einzuschalten, um unerwünschte Schallemission zu vermeiden.

Aktivieren des automatischen Ruhemodus

Die ALPHA EVO Lautsprecher sind mit einem Ruhemodus ausgestattet, der sich bei Bedarf deaktivieren lässt. Wenn Sie die Monitore einschalten, ist der Ruhemodus aktiv. Um den Ruhemodus zu deaktivieren, senden Sie ein Audiosignal an den Monitor, indem Sie den Schallpegel der Audioquelle schrittweise erhöhen. Nach ca. 15 Minuten ohne Audiosignalempfang schalten die Monitore automatisch in den Ruhemodus. Im Ruhemodus beträgt die Leistungsaufnahme weniger als 0,5 W. Diese „Ruhemodus“-Funktion lässt sich mithilfe des Schalters „Auto Stand-by“ (Seite 30) deaktivieren.

Positionierung

Die ALPHA EVO Lautsprecher sind Proximity Control Lautsprecher und müssen in einem Abstand von 40 cm bis 3 Metern vom Zuhörer mit Blick auf ihn aufgestellt werden. Sie lassen sich perfekt auf einem Mischpult oder auf geeigneten Ständern platzieren; in jedem Fall wird dringend empfohlen, dass die Hochtonerhöhe relativ nahe an derjenigen der Ohren des Hörers liegt. Sofern erforderlich lässt sich die normale Lautsprecherposition umkehren, indem der Hochtoner unten montiert wird. Die ALPHA EVO Lautsprecher müssen vertikal in Richtung des Benutzers positioniert werden (**Abb. D, E**).

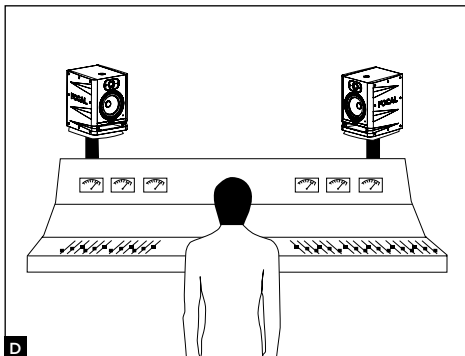

D

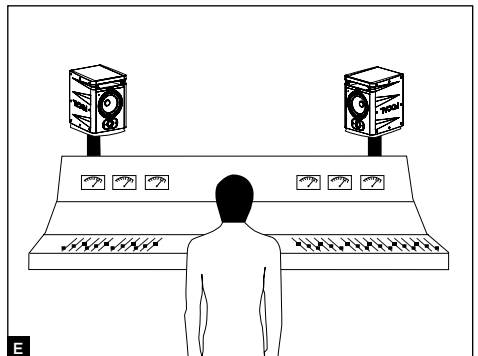

E

DE

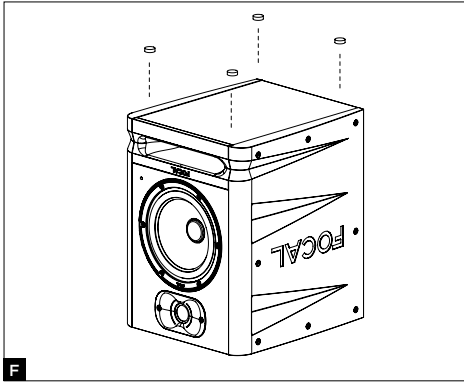

Sobald das Layout definiert ist, lassen sich die Lautsprecher mithilfe der 4 Gummistopfen von ihrer Halterung entkoppeln (**Abb. F**). Durch den Abstand und die Rechts/Links-Ausrichtung der einzelnen Lautsprecher können Sie die Breite, die Zentrierung und die Gesamtkonsistenz des Klangraums (links/zentriert/rechts) steuern, ein Schlüsselement für die Präzision Ihrer Aufnahmen.

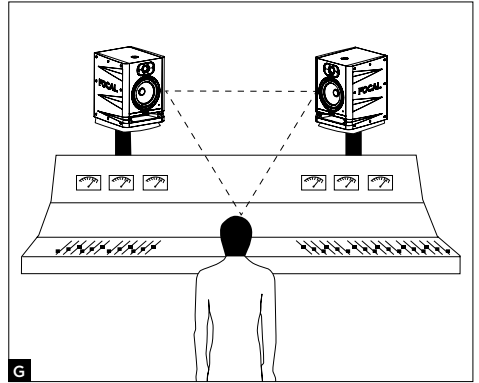

Stereopositionierung

Wir empfehlen Ihnen, die Lautsprecher so aufzustellen, dass Sie ein gleichseitiges Dreieck erhalten. Das 3 Winkel bestehen aus der Hörposition, dem rechten Lautsprecher und dem linken Lautsprecher (**Abb. G**).

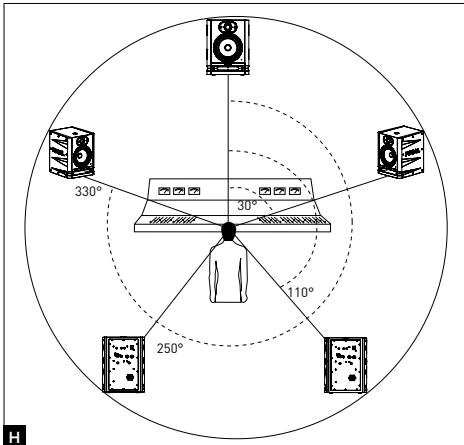

Mehrkanalige Positionierung

Bei einer 5.1-Installation empfehlen wir Ihnen, die Lautsprecher auf einem Kreis so zu positionieren, dass die Lautsprecher gleich weit vom Hörpunkt entfernt sind. Der Mittelkanal wird bei 0°, der rechte Vorderkanal bei 30°, der rechte Hinterkanal bei 110°, der linke Hinterkanal bei 250° und der linke Vorderkanal bei 330° positioniert (**Abb. H**).

Einspielen

Die in den ALPHA EVO Lautsprechern verwendeten Wandler sind komplexe mechanische Elemente, die eine Einspielzeit erfordern, um bestmöglich zu funktionieren und sich an die Temperatur- und Feuchtigkeitsbedingungen Ihrer Umgebung anzupassen. Diese Zeitspanne variiert je nach den vorhandenen Bedingungen und kann einige Wochen dauern. Vermeiden Sie es, die Lautsprecher in den ersten Stunden auf hohem Niveau zu hören. Um den Prozess zu beschleunigen, empfehlen wir Ihnen, die verschiedenen Produkte etwa zwanzig Stunden lang auf mittlerem Niveau in Musikprogrammen mit vielen tiefen Frequenzen laufen zu lassen. Sobald sich die Eigenschaften des Wandlers stabilisiert haben, können Sie die Leistung Ihrer Focal-Produkte voll ausschöpfen.

ALPHA™ EVO

Gebrauchsanweisung

29

Einsetzen/Abnehmen der Schutzgitter

Die ALPHA EVO Lautsprecher werden mit einem Schutzgitter für den Hochtöner und den Basslautsprecher geliefert. Um ein Gitter zu entfernen, ziehen Sie einfach mit den Fingern an den Einkerbungen oben und unten am Schutzgitter und achten Sie dabei darauf, den Hochtöner oder Basslautsprecher nicht zu beschädigen. Falls erforderlich, verwenden Sie vorsichtig einen Kunststoffgegenstand als Hebel. Zum Einsetzen des Schutzgitters die Kerben des Gitters vor die dafür vorgesehenen Schlitzlöcher setzen und allmählich drücken (Abb. I).

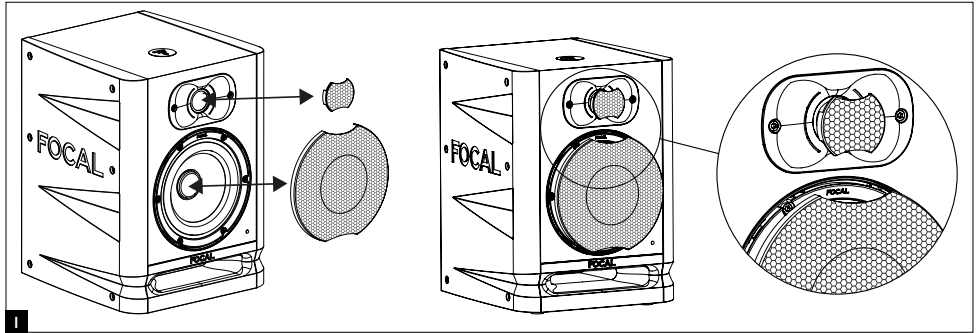

Einstellungen und Anschlüsse des ALPHA 50 EVO, ALPHA 65 EVO, ALPHA 80 EVO und ALPHA TWIN EVO

1 - BALANCED - XLR

Der XLR-Stecker ermöglicht den Anschluss einer symmetrischen Signalquelle und verwendet einen Standard-Schaltplan: Pin 1 = Masse (Schirmung) Pin 2 = Wärmepunkt (Phasensignal) Pin 3 = Kältepunkt (Signal ohne Phase)
Dieser Eingang hat eine Empfindlichkeit von +4dBu, was der Empfindlichkeit symmetrischer Quellen entspricht.

2 - BALANCED - TRS

Der TRS-Stecker ermöglicht den Anschluss einer symmetrischen Signalquelle und verwendet einen Standard-Schaltplan: Spitze: Wärmepunkt (Ende) Ring: Kältepunkt (Ring) Hülle: Masse (Gehäuse)
Dieser Eingang hat eine Empfindlichkeit von +4dBu, was der Empfindlichkeit symmetrischer Quellen entspricht.

3 - UNBALANCED

Der RCA-Stecker ermöglicht den Anschluss einer unsymmetrischen Signalquelle. Es ist üblich, den „Kältepunkt“ (Pin 3) mit der Masse (Pin 1) zu verbinden. Diese Verbindung wird in der Regel auf der Kabelebene hergestellt. Dieser Eingang hat eine Empfindlichkeit von -10 dBV, was der Empfindlichkeit unsymmetrischer Quellen entspricht.

4 - SENSITIVITY

Mit dieser Funktion können Sie bei Bedarf von einem höheren Schallpegel profitieren. Die verfügbaren Empfindlichkeiten sind 0 und +6 dB. Die +6 dB-Position bietet den Vorteil, dass der Schallpegel des Monitors erhöht werden kann, ohne dass es zu einer Sättigung der Ausgangsstufe des Konverters oder der Soundkarte kommt.

5 - ON/OFF

Mit dem EIN/AUS-Schalter werden die internen Verstärker ein- und ausgeschaltet. Das Umschalten vom OFF-Modus in den ON-Modus versetzt den Lautsprecher in die „Stand-by“-Position. Senden Sie ein Audiosignal an den Lautsprecher, um den Ruhemodus zu deaktivieren. Dieser erkennt das Signal und versetzt den Lautsprecher automatisch vom Ruhemodus in den „Ein“-Modus.

6 - LF SHELIVING

Mit dem Potentiometer LF SHELIVING können Sie wahlweise eine Pegelkorrektur unter 300 Hz aktivieren. Es wird empfohlen, das Potentiometer LF SHELIVING auf +2 dB einzustellen, wenn die Akustik des Hörraums diesen Frequenzbereich auf natürliche Weise abschwächt. Es wird empfohlen, das Potentiometer LF SHELIVING auf 0 zu stellen, wenn der Hörraum akustisch neutral ist. Es wird empfohlen, das Potentiometer LF SHELIVING auf -2, -4 oder -6 dB einzustellen, wenn die Lautsprecher in der Nähe einer Wand oder Ecke aufgestellt werden.

ALPHA™ EVO

Gebrauchsanweisung

7 - HF SHELIVING

Mit dem Potentiometer HF SHELIVING können Sie wahlweise eine Schallpegelkorrektur ab 4,5 kHz aktivieren. Es wird empfohlen, es auf +2 dB einzustellen, wenn die Akustik des Hörraums diesen Frequenzbereich auf natürliche Weise dämpft (matte Umgebung). Es wird empfohlen, es auf 0 zu setzen, wenn der Hörraum akustisch neutral ist. Es wird empfohlen, es auf -2 oder -3 dB einzustellen, wenn die Akustik des Hörraums diesen Frequenzbereich natürlich erhöht (helle Umgebung).

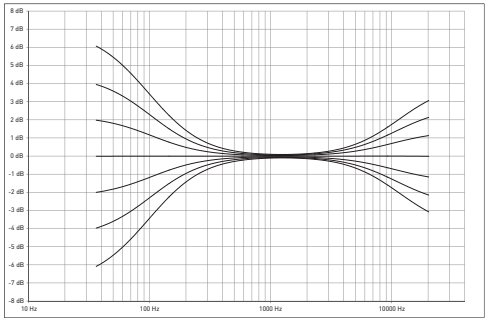

8 - NETZSTECKER

Schließen Sie das mitgelieferte Netzkabel an diese Buchse an.

9 - LED AUF DER FRONT

Die LED an der Frontplatte ist aus, wenn sich der Lautsprecher in der „AUS“-Position befindet. Sie leuchtet auf, wenn der „EIN/AUS“-Schalter von der „AUS“-Position in die „EIN“-Position wechselt. Bei Erkennung des Audiosignals wechselt der Lautsprecher vom Ruhemodus in den „Ein“-Modus und die LED leuchtet weiterhin. Nach etwa 15 Minuten ohne Empfang eines Audiosignals wechselt der Lautsprecher automatisch in den Ruhemodus und die LED erlischt, um unnötigen Stromverbrauch zu vermeiden. Die Leistungsaufnahme im Ruhemodus beträgt weniger als 0,5 W. Um diesen zu deaktivieren, senden Sie ein Audiosignal an den Lautsprecher. Die Zeit, die benötigt wird, um vom Ruhemodus in den „On“-Modus zu wechseln, liegt in der Größenordnung von einigen Sekunden.

10 - AUTOMATISCHER STANDBY-MODUS

Die ALPHA EVO Monitore sind mit einem Ruhemodus ausgestattet, der bei Bedarf deaktiviert werden kann. Beim Verlassen des Werkes wird der Monitor in die Position „ENABLE“ gebracht. Dadurch wird der Ruhemodus aktiviert. Wenn Sie die Monitore einschalten, ist der Ruhemodus aktiv. Um den Ruhemodus zu verlassen, senden Sie ein Audiosignal an den Monitor, indem Sie den Schallpegel der Audioquelle schrittweise erhöhen. Nach ca. 15 Minuten ohne Audiosignalempfang schalten die Monitore automatisch in den Ruhemodus. Im Ruhemodus beträgt die Leistungsaufnahme weniger als 0,5 W. Dieser automatische Ruhemodus kann deaktiviert werden. Stellen Sie dazu den Wahlschalter auf die Position „DISABLE“. In der Position „DISABLE“ bleibt der Lautsprecher ständig eingeschaltet, sobald der Schalter „ON-OFF“ in der Position „ON“ (Ein) aktiviert wird.

11 - WAND- UND/ODER DECKENMONTAGE

Die Befestigungspunkte ermöglichen es, ALPHA EVO Monitore mit K&M®-Zubehör an der Wand und/oder Decke zu montieren. Der Achsabstand beträgt 70 mm für die Modelle ALPHA 50, 65 und 80 EVO. Verwenden Sie M6-Schrauben. Weitere Informationen zu den Befestigungseinsätzen entnehmen Sie bitte den nachfolgenden Diagrammen. Die kompatiblen K&M®-Teilenummern entnehmen Sie bitte der untenstehenden Tabelle.



Wie bei jeder Wand- oder Deckenmontage kann die Montage von Monitoren mit Risiken verbunden sein, und die Methoden zum Bohren und Befestigen in Wänden, Decken oder anderen Oberflächen entsprechen den für die betreffenden Halterungen geltenden Bedingungen und Normen für Konstruktion, Anordnung, Sicherheit und Verkabelung. Aus diesem Grund müssen Bohr-, Befestigungs- und Montagearbeiten von einem qualifizierten Fachmann ausgeführt werden, der mit Montage- und Sicherheitsnormen vertraut ist.

Focal gibt keine Garantie für die Bestimmungsort einer bestimmten Halterung oder Montage, wobei die Durchführung der Montage der Monitore in der alleinigen Verantwortung des Kunden liegt. Focal kann daher in keiner Weise verantwortlich gemacht werden im Falle eines Abbruchs, Sturzes, Unfalls und/oder anderer Folgen oder Schäden jeglicher Art im Zusammenhang mit der Montage der Monitore.

	Wandmontage	Deckenmontage
ALPHA 50 EVO	Befestigungssatz K&M® 24471 + Adapter K&M® 24359	Befestigungssatz K&M® 24496 + Adapter K&M® 24359
ALPHA 65 EVO	Befestigungssatz K&M® 24471 + Adapter K&M® 24359	Befestigungssatz K&M® 24496 + Adapter K&M® 24359
ALPHA 80 EVO	Befestigungssatz K&M® 24471 + Adapter K&M® 24359	Befestigungssatz K&M® 24496 + Adapter K&M® 24359
ALPHA TWIN EVO	Befestigungssatz K&M® 24167	

ALPHA™ EVO

Gebrauchsanweisung

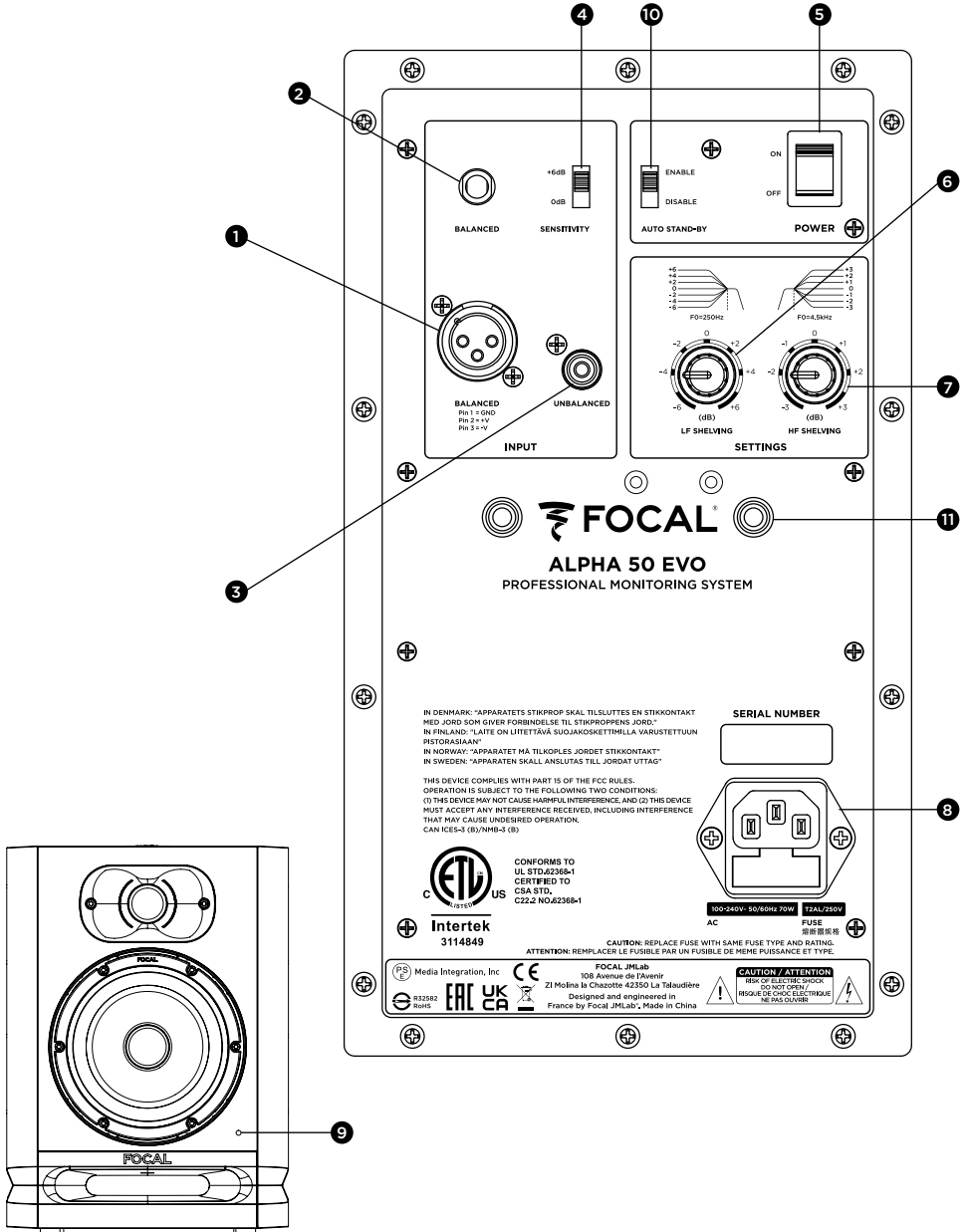

ALPHA™ EVO

Gebrauchsanweisung

32

System	ALPHA 50 EVO	ALPHA 65 EVO	ALPHA 80 EVO	ALPHA TWIN EVO
• Frequenzgang (+/- 3dB)	45 Hz - 22 kHz	40 Hz - 22 kHz	38 Hz - 22 kHz	38 Hz - 22 kHz
• Maximales SPL-Niveau	101 dB SPL (Spitze @ 1 m)	104 dB SPL (Spitze @ 1 m)	106 dB SPL (Spitze @ 1 m)	108 dB SPL (Spitze @ 1 m)

Elektronischer Abschnitt

• Eingänge - Typ/Impedanz - Stecker	TRS : symmetrisch 10 kOhm XLR: symmetrisch 10 kOhm RCA : asymmetrisch 10 kOhm mit kompensiertem Kernschalldruck			
• Verstärker für mittlere und niedrige Frequenzen	35 W	55 W	80 W	50 W 50 W
• Verstärker für hohe Frequenzen	25 W	30 W	35 W	30 W
• Automatischer Ruhemodus - Ruhemodus - Deaktivieren des Ruhemodus	Nach ca. 15 Minuten ohne Verwendung Durch Signalerkennung >6 mV			
• Spannungsversorgung - Spannungen DIE SPANNUNG KANN NICHT GEÄNDERT WERDEN	100-240 V- (Sicherung T2AL / 250 V)			
- Anschluss	IEC-Stecker und abnehmbares Netzkabel			
• Einstellungen - Empfindlichkeit - Mittel-/Tiefonpegel (0-250 Hz) - Hochtonpegel (4,5-35 kHz) - Ein-/Ausschalten der Stromversorgung	Einstellbar, 0 oder +6 dB Einstellbar, +/-6 dB Einstellbar, +/-3 dB Ein-/Aus-Schalter auf der Rückseite			
• Stromverbrauch im Ruhemodus	<0.5 W			
• Visualisierungen und Steuerungen	Betriebs-LED - Standby-LED			

Wandler

• Basslautsprecher	13 cm (5") Slateliber-Membran	16,5 cm (6.5") Slateliber-Membran	20 cm (8") Slateliber-Membran	16,5 cm (6.5") Slateliber-Membran
• Hochtöner	25 mm (1") mit Inverskalotte aus Aluminium			

Gehäuse

• Konstruktion	0.6" (15 mm) MDF			
• Ausführung	Vinyl und schwarzer Lack			
• Abmessungen mit 4 Gummistopfen (HxBxT)	310 x 228 x 239 mm (12.2 x 9 x 9.41")	339 x 261 x 289 mm (13.35 x 10.28 x 11.38")	390 x 296 x 330 mm (15.35 x 11.65 x 13")	260 x 550 x 290 mm (10,24 x 21,65 x 11,41")
• Gewicht	5,95 kg (13.1 lbs)	7,6 kg (16.8 lbs)	9,8 kg (21.6 lbs)	12,2 kg (26.9 lbs)

LEGGERE PRIMA DELL'USO! IMPORTANTI PRECAUZIONI DI SICUREZZA!

	<div style="background-color: black; color: white; padding: 5px; border: 1px solid black; margin-bottom: 5px;">CAUTION</div> <div style="border: 1px solid black; padding: 5px; margin-bottom: 5px;">RISK OF ELECTRIC SHOCK</div> <div style="border: 1px solid black; padding: 5px;">DO NOT OPEN</div>	
<p>L'icona del fulmine all'interno di un triangolo equilatero avverte l'utente che il dispositivo contiene alta tensione, la quale può causare rischi di scosse elettriche.</p>	<p>ATTENZIONE: Per prevenire rischi di scosse elettriche, non rimuovere la copertura (o il retro) del dispositivo. Il dispositivo non contiene parti riparabili dall'utente. Se occorrono manutenzioni o riparazioni, rivolgersi a un professionista qualificato.</p>	<p>Il punto esclamativo contenuto in un triangolo equilatero avverte l'utente che il manuale contiene istruzioni importanti sull'uso e la manutenzione del dispositivo.</p>
<div style="display: flex; flex-direction: row-reverse;"> <div style="margin-right: 10px;">                     </div> <div style="margin-right: 10px;">                     </div> </div> <ol style="list-style-type: none"> 1. Leggere queste istruzioni. 2. Conservare le istruzioni. 3. Consultare tutte le avvertenze. 4. Seguire tutte le istruzioni. 5. Non utilizzare l'impianto in prossimità dell'acqua. 6. Pulire solo con un panno asciutto. 7. Non ostruire i fori di ventilazione. 8. Installare in conformità con le istruzioni del produttore. 9. Non installare l'apparecchio vicino a fonti di calore, come radiatori, diffusori, stufe o altri dispositivi (inclusi gli amplificatori) che emanano calore. 10. Non ostacolare le finalità di sicurezza della spina polarizzata. La spina polarizzata presenta due lame, una più larga dell'altra. La lama larga è prevista a scopo di sicurezza. Se la spina in dotazione con il dispositivo non è idonea alla presa, rivolgersi al proprio elettricista chiedendo la sostituzione della presa obsoleta. 11. Proteggere il cavo di alimentazione facendo in modo che non venga calpestato o schiacciato, in particolare in corrispondenza delle spine, delle prese e del punto in cui escono dall'apparecchio. 12. Utilizzare solo collegamenti/ accessori specificati dal produttore. 13. Utilizzare esclusivamente con il carrello, supporto, treppiede, braccio o tavolo specificati dal produttore o venduti con l'apparecchio. Quando si usa un carrello, prestare particolare attenzione nello spostare il gruppo carrello/apparecchio al fine di evitare eventuali lesioni dovute a ribalamenti. 14. In caso di temporali o lunghi periodi di inutilizzo, scollegare l'apparecchio dall'alimentazione. 15. Qualsiasi operazione di manutenzione deve essere eseguita da personale qualificato. Intervenire con operazioni di manutenzione a seguito di qualsiasi danno all'apparecchio, come danni al cavo di alimentazione o alla spina, versamenti di liquido o caduta di oggetti all'interno, esposizione a pioggia o umidità, malfunzionamento o rovesciamento del dispositivo. 	<div style="display: flex; flex-direction: row-reverse;"> <div style="margin-right: 10px;">                      </div> <div style="margin-right: 10px;">                      </div> </div> <ol style="list-style-type: none"> 15. Questo prodotto è un dispositivo di Classe 1. Collegarlo unicamente servendosi della spina di alimentazione fornita, dotata di collegamento a terra. Il dispositivo deve essere collegato in una presa di alimentazione messa a terra. 16. Quando l'interruttore di accensione/spengimento o la spina o l'adattatore collegati al dispositivo sono utilizzati come apparecchio di disconnessione, il dispositivo deve restare facilmente accessibile. 17. ATTENZIONE: Per ridurre i rischi di scosse elettriche, non esporre l'apparecchio ad acqua, pioggia o umidità. Inoltre, evitare di esporlo a gocciolamenti o schizzi, e di posizionare oggetti contenenti liquidi, come vasi, sopra di esso. 18. Non ostruire i fori di ventilazione. 19. Non inserire nessun oggetto attraverso i fori di ventilazione del dispositivo. Potrebbe venire a contatto con componenti ad alta tensione o cortocircuitarli, causando incendi o scosse elettriche. Non far cadere mai il liquido sul dispositivo. 20. Non tentare di riparare il dispositivo autonomamente. L'apertura del dispositivo può esporre a tensioni pericolose o ad altri rischi. Per qualsiasi intervento di manutenzione, rivolgersi a personale qualificato. 21. L'apparecchiatura dev'essere utilizzata a una temperatura ambientale massima di 45 gradi Celsius (113°F). 22. Non utilizzare il dispositivo in climi tropicali. 23. Non utilizzare il dispositivo ad altitudini superiori ai 2.000 m (6.500 ft). 24. Non sovraccaricare prese murali, prolunghes o prese a più spine per evitare rischi di incendi o scosse elettriche. 25. Il dispositivo non deve essere montato a parete o soffitto a meno che non espressamente indicato dal produttore. 	<div style="display: flex; flex-direction: row-reverse;"> <div style="margin-right: 10px;">                      </div> <div style="margin-right: 10px;">                      </div> </div> <ol style="list-style-type: none"> 26. Se il prodotto passa da un ambiente freddo a uno caldo, assicurarsi che non si sia formata condensa prima di collegare il cavo di alimentazione. 27. Non posizionare sopra il dispositivo fonti di fiamme nude, come candele. 28. Il prodotto deve essere collegato unicamente all'alimentazione di rete del tipo indicato sull'etichetta del dispositivo. Se non si è sicuri del proprio tipo di alimentazione elettrica, chiedere al rivenditore o all'elettricista. 29. Per i dispositivi destinati all'uso con batterie o altre fonti di alimentazione, consultare il manuale di istruzioni. 30. Lasciare sempre una distanza di almeno 5 cm (2") attorno al prodotto per consentirne un'adeguata ventilazione. 31. Quando è necessaria la sostituzione di componenti, assicurarsi che il tecnico di servizio utilizzi componenti raccomandati dal produttore o con caratteristiche identiche a quelle dell'originale. Componenti non conformi possono causare incendi, scosse elettriche o altri pericoli. 32. Dopo qualsiasi intervento o riparazione del dispositivo, chiedere al tecnico di eseguire dei test per verificare che il prodotto funzioni in totale sicurezza. 33. Per evitare possibili danni all'udito, non ascoltare ad alto volume per un tempo prolungato. 34. L'uso di un amplificatore ad alto volume può danneggiare l'orecchio dell'ascoltatore e causare problemi all'udito (perdita temporanea o permanente dell'udito, ronzio alle orecchie, acufene, iperacusia). L'esposizione a volumi eccessivi (superiori a 85 dB) per più di un'ora può danneggiare irreversibilmente l'udito.

Per validare la garanzia Focal-JMLab adesso è possibile registrare il prodotto on-line su: www.focal.com/warranty



La ringraziamo per avere acquistato un prodotto Focal. Le diamo il benvenuto nel nostro l'universo: quello dell'Alta fedeltà. Innovazione, tradizione, eccellenza e piacere sono i nostri valori. E il nostro obiettivo è uno solo: offrire agli ascoltatori un suono puro, fedele e ricco. Per sfruttare al meglio tutte le prestazioni del suo prodotto le consigliamo di leggere le istruzioni di questo libretto e conservarlo con cura per poterlo consultare anche in un secondo tempo.

Contenuto della confezione

Ogni diffusore, alla consegna, è accompagnato dagli elementi seguenti (oltre a questo manuale):

- **1 cavo di alimentazione**
- **1 griglia di protezione per il tweeter (si consiglia di toglierla, per l'ascolto, il prima possibile).**
- **1 griglia di protezione per il woofer (si consiglia di toglierla, per l'ascolto, il prima possibile)**
- **4 bulloni in gomma**

Verificare che non manchi nessuno di questi elementi e togliere dalla scatola tutti gli accessori. Per non danneggiare i prodotti durante il disimballaggio, seguire i passaggi descritti di seguito: aprire completamente i lembi del cartone. Ripiegarli ai lati. Rimuovere la protezione superiore. Sollevare il diffusore con attenzione. Verificare che l'imballaggio non mostri segni di deterioramento. Qualora fosse danneggiato, avvertire il trasportatore e il fornitore. È importante che l'imballaggio venga conservato in buono stato per eventuali usi futuri.

Raccomandazioni

Vorremmo sottolineare che i prodotti possono generare un'alta pressione sonora, soprattutto nella configurazione 5.1. Quando il livello di distorsione è basso e il livello di fatica dell'utente è minimo, non è sempre facile ottenere la pressione sonora reale. È bene non dimenticare che l'esposizione a livelli sonori alti, oltre un certo lasso di tempo, può causare una perdita irreversibile dell'udito.

Condizioni di garanzia

Tutti gli altoparlanti Focal sono coperti da garanzia emessa dal distributore ufficiale Focal del tuo paese. Il tuo distributore potrà fornirti tutti i dettagli relativi alle condizioni di garanzia. La copertura della garanzia comprende quanto concesso dalla garanzia legale in forza nel paese in cui è stata emessa la fattura d'acquisto originale.

Avvio veloce

1. Prima di qualsiasi operazione, verificare che i diffusori e la sorgente audio (console, ecc.) siano spenti e che tutte le regolazioni situate sulla parte posteriore dei dispositivi siano sulla posizione 0.
2. Collegare il segnale audio proveniente dalla sorgente ai diffusori, servendosi delle entrate XLR, RCA o TRS. È possibile collegare a ogni diffusore un massimo di tre sorgenti, servendosi degli ingressi disponibili. Tuttavia, l'ingresso TRS è prioritario rispetto a quello XLR. L'ingresso RCA si aggiunge all'ingresso TRS o XLR. Per maggiori informazioni, consultare pagina 39.
3. Collegare il diffusore alla corrente di rete mediante il cavo di alimentazione in dotazione.
4. Accendere la sorgente audio e verificare che il livello di uscita della sorgente audio collegata al diffusore sia impostato su ∞ o su un livello molto basso.
5. Accendere i diffusori. Saranno ora in modalità "Standby".
6. Aumentare il livello della sorgente audio fino a quando i diffusori non rilevano il segnale e non passano automaticamente in modalità "Avvio".



Una volta accesi i diffusori e attivata automaticamente la modalità di standby (consultare pagina 39 per maggiori informazioni su tale funzione), il circuito di rilevamento del segnale audio del diffusore passa automaticamente dalla modalità "Standby" alla modalità "Avvio" dopo qualche secondo.

7. Terminata la sessione di registrazione, di missaggio o di mastering, si consiglia di spegnere i dispositivi nell'ordine seguente:
 - a. Spegnerne i diffusori
 - b. Spegnerne le sorgenti audio

ALPHA™ EVO

Istruzioni per l'uso

36

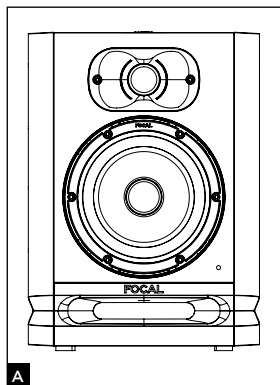

ALPHA 50 EVO

Il diffusore ALPHA 50 EVO è un diffusore professionale di prossimità attivo a 2 vie (2 amplificatori interni), formato da un altoparlante gravi/medi di 5" (13 cm) a membrana Slatefiber, caricato da un ampio condotto reflex laminare e da un tweeter a cupola rovesciata in alluminio (fig. A).

ALPHA 65 EVO

Il diffusore ALPHA 65 EVO è un diffusore professionale di prossimità attivo a 2 vie (2 amplificatori interni), formato da un altoparlante gravi/medi di 6,5" (16,5 cm) a membrana Slatefiber, caricato da un ampio condotto reflex laminare e da un tweeter a cupola rovesciata in alluminio (fig. A).

ALPHA 80 EVO

Il diffusore ALPHA 80 EVO è un diffusore professionale di prossimità attivo a 2 vie (2 amplificatori interni), formato da un altoparlante gravi/medi di 8" (20 cm) a membrana Slatefiber, caricato da un ampio condotto reflex laminare e da un tweeter a cupola rovesciata in alluminio (fig. A).

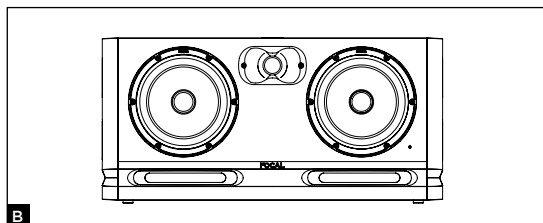

ALPHA TWIN EVO

Il diffusore ALPHA TWIN EVO è un diffusore professionale di prossimità attivo a 2,5 vie (3 amplificatori interni), formato da un altoparlante gravi/medi di 6,5" (16,5 cm) a membrana Slatefiber, caricato da due ampio condotto reflex laminare e da un tweeter a cupola rovesciata in alluminio (fig. B).

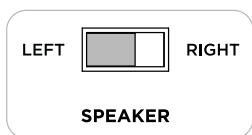

Speaker driver chosen to reproduce the midrange with the switch set to "left speaker"

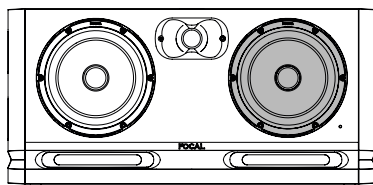

Midrange

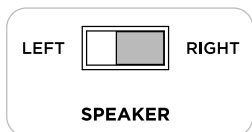

Speaker driver chosen to reproduce the midrange with the switch set to "right speaker"

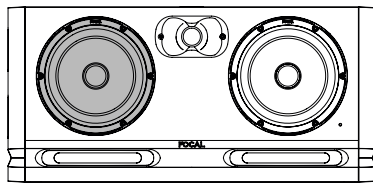

Midrange

ALPHA™ EVO

Istruzioni per l'uso

37

Installazione



Alimentazione di rete

I dispositivi devono essere collegati tassativamente a terra, utilizzando il cavo di alimentazione.



Attenzione

È possibile collegare a ogni diffusore un massimo di tre sorgenti, servendosi degli ingressi disponibili. I tre ingressi (XLR, RCA e TRS) sono attivi simultaneamente. Per ottenere i massimi benefici da questa funzionalità, si raccomanda di mettere sotto tensione una sola delle tre sorgenti per evitare eventuali inquinamenti sonori indesiderati.

Standby automatico

I monitor ALPHA EVO sono dotati di una modalità "Standby". All'accensione dei monitor, si attiva appunto la modalità "Standby". Per disattivarla, inviare al monitor un segnale audio aumentando progressivamente il livello sonoro della fonte audio. Dopo circa 15 minuti senza ricezione di segnale audio, i monitor passano automaticamente alla modalità "Standby". In questa modalità, il consumo energetico è inferiore a 0,5 W. La funzione di attivazione dello "Standby" può essere disattivata mediante l'interruttore Auto Stand-by (pagina 40).

Posizionamento

Gli ALPHA EVO sono diffusori di controllo della prossimità e devono essere posizionati a una distanza compresa fra 40 cm e 3 metri dall'ascoltatore, orientati verso quest'ultimo. Possono essere posizionati sopra una console di missaggio o, in alternativa, su supporti idonei allo scopo; in ogni caso, si raccomanda caldamente che il tweeter si trovi a un'altezza relativamente simile a quella dell'orecchio dell'ascoltatore. Se necessario, è possibile valutare di invertire la normale disposizione dei diffusori, posizionando il tweeter in basso per avvicinarsi a questa regola. I diffusori ALPHA EVO devono essere posizionati verticalmente e orientati verso l'ascoltatore (fig. D, E).

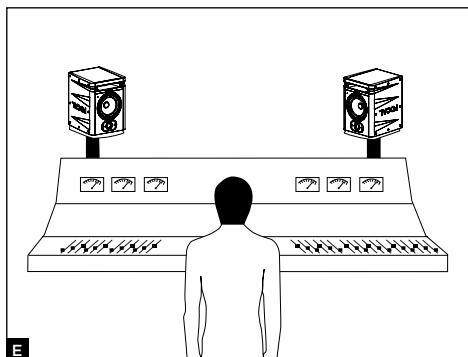
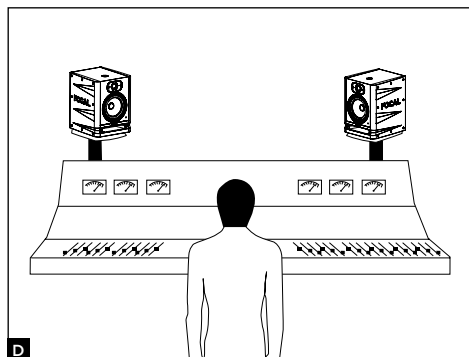

ALPHA™ EVO

Istruzioni per l'uso

38

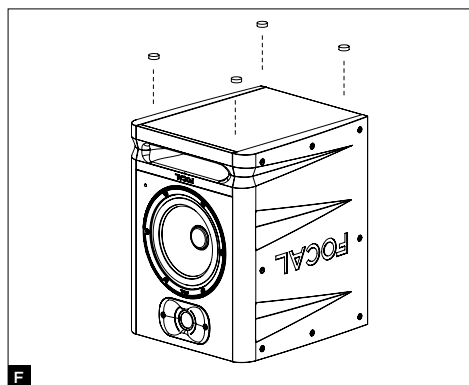

Una volta stabilita la posizione, disporre i 4 bulloni in gomma per disaccoppiare i diffusori dal rispettivo supporto (fig. F). Il distanziamento e l'orientamento a destra/sinistra di ogni diffusore consente di controllare l'ampiezza, la centratura e la coerenza complessiva della scena sonora (sinistra/centro/destra) alla sorgente di precisione della registrazione.

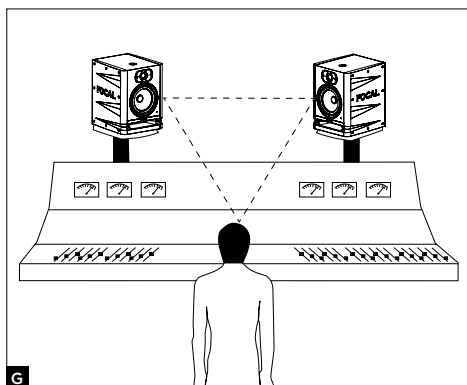

Posizionamento stereo

Si raccomanda di posizionare i diffusori in modo da formare un triangolo equilatero. I 3 angoli saranno costituiti, rispettivamente, dalla posizione di ascolto, dal diffusore destro e da quello sinistro (fig. G).

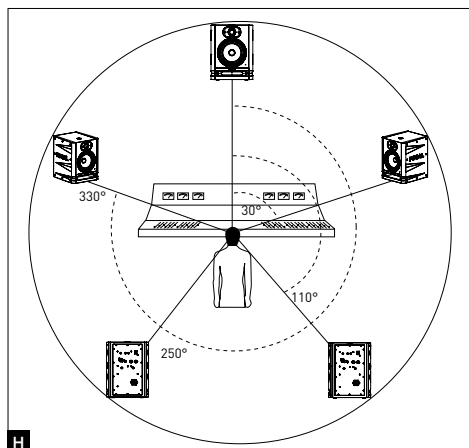

Posizionamento multicanale

Nel caso di installazioni 5.1, si raccomanda di posizionare i diffusori a cerchio in modo che siano equidistanti dal punto di ascolto. Il canale centrale sarà posizionato a 0°, il canale anteriore destro a 30°, il canale posteriore sinistro a 250° e il canale anteriore sinistro a 330° (fig. H).

Rodaggio

I trasduttori utilizzati nei diffusori ALPHA EVO sono elementi meccanici complessi che richiedono un periodo di rodaggio per funzionare al meglio delle loro capacità e adattarsi alle condizioni di temperatura e umidità dell'ambiente. Il periodo di rodaggio varia a seconda delle condizioni specifiche e può durare anche alcune settimane. Non ascoltare i diffusori a un volume elevato nelle prime ore. Per accelerare il processo, si consiglia di tenere in funzione i vari prodotti per circa venti ore a medio livello, su programmi musicali ricchi di basse frequenze. Una volta stabilizzate le caratteristiche dei trasduttori, si potrà godere a pieno delle prestazioni dei prodotti Focal.

ALPHA™ EVO

Istruzioni per l'uso

39

Inserimento/rimozione delle griglie

Con i diffusori ALPHA EVO sono fornite due griglie, una per il tweeter e una per il woofer. Per rimuovere la griglia, basta tirarla con le dita in corrispondenza delle fessure posizionate sulla parte superiore e inferiore della griglia stessa, facendo attenzione a non rovinare il tweeter o il woofer. Se necessario, utilizzare un oggetto di plastica e fare leva con delicatezza. Al contrario, per inserire la griglia, posizionare gli incavi davanti alle sedi dedicate e premere progressivamente (fig. 1).

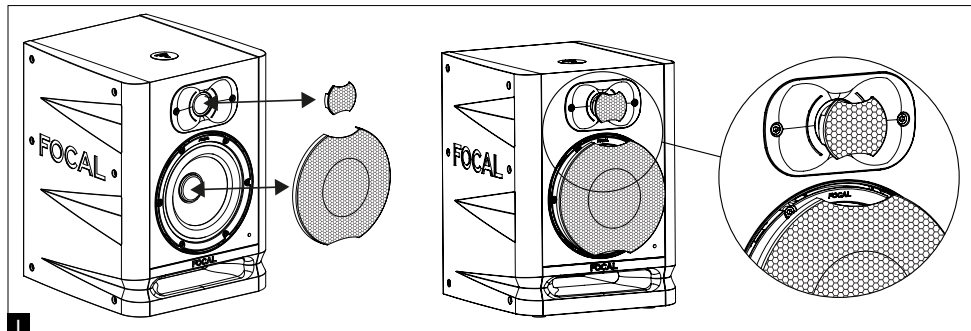

Regolazioni e connessioni ALPHA 50 EVO, ALPHA 65 EVO, ALPHA 80 EVO e ALPHA TWIN EVO

1 - BALANCED - XLR

Il connettore XLR consente il collegamento di una sorgente di segnale bilanciata e si basa su uno schema di cablaggio standard: Pin 1 = massa (schermatura) Pin 2 = hot spot o posizione di ascolto migliore (segnale in fase) Pin 3 = punto freddo (segnale fuori fase)

Questo ingresso è dotato di una sensibilità di +4 dBu, corrispondente alla sensibilità delle sorgenti asimmetriche.

2 - BALANCED - TRS

Il connettore TRS consente il collegamento di una sorgente di segnale bilanciata e si basa su uno schema di cablaggio standard: Tip: hot spot o posizione di ascolto migliore (estremità) Ring: punto freddo (anello) Sleeve: massa (corpo)

Questo ingresso è dotato di una sensibilità di +4 dBu, corrispondenti alla sensibilità delle sorgenti asimmetriche.

3 - UNBALANCED

Il connettore RCA consente il collegamento di una sorgente di segnale asimmetrica. Normalmente si lega il "punto freddo" (Pin 3) alla massa (Pin 1). Tale connessione viene realizzata solitamente a livello di cablaggio. Questo ingresso è dotato di una sensibilità di -10 dBV, corrispondente alla sensibilità delle sorgenti asimmetriche.

4 - SENSITIVITY

Se necessario, questa funzione consente di godere di un livello sonoro più elevato. Le sensibilità disponibili sono 0 e +6 dB. La posizione +6 dB offre la possibilità di aumentare il livello sonoro del monitor evitando al tempo stesso eventuali saturazioni a livello dell'uscita del convertitore o della scheda audio.

5 - ON/OFF

Il selettore ON/OFF consente di accendere o spegnere gli amplificatori interni. Il passaggio dalla modalità OFF a quella ON consente di far passare il diffusore in posizione di "Standby". Per disattivare lo "Standby", inviare un segnale audio al diffusore, che lo rileverà e passerà automaticamente dalla modalità "Standby" alla modalità "In funzione".

6 - LF SHELIVING

Il potenziometro LF SHELIVING permette di attivare, opzionalmente, una correzione del livello sonoro al di sotto dei 300 Hz. Si consiglia di impostare il potenziometro LF SHELIVING a +2 dB quando l'acustica dell'ambiente di ascolto attenua naturalmente questo intervallo di frequenze. Si raccomanda di impostare il potenziometro LF SHELIVING su 0 quando l'ambiente di ascolto è acusticamente neutro. Si consiglia infine di impostare il potenziometro LF SHELIVING a -2, -4 o -6 dB quando i diffusori sono posizionati vicino a una parete o a un angolo.

ALPHA™ EVO

Istruzioni per l'uso

40

7 - HF SHELIVING

Il potenziometro HF SHELIVING consente di attivare o meno una correzione del livello sonoro al di sotto dei 4,5 kHz. Si consiglia di impostarlo su +2 dB quando l'acustica dell'ambiente di ascolto attenua naturalmente questo intervallo di frequenze (ambiente smorzato). Si raccomanda di impostarlo su 0 quando l'ambiente di ascolto è acusticamente neutro. Si consiglia di impostarlo su -2 o -3 dB quando l'acustica dell'ambiente di ascolto aumenta naturalmente questo intervallo di frequenze (ambiente brillante).

8 - SPINA

Collegare a questa presa il cavo di alimentazione in dotazione.

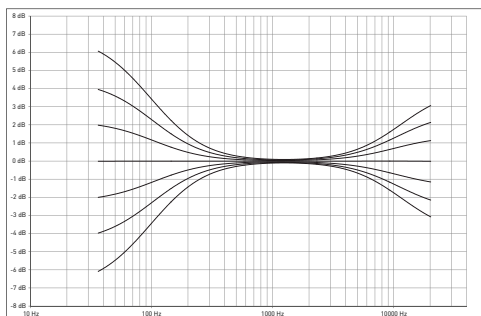

9 - LED SUPERFICIE ANTERIORE

Il LED situato sul pannello anteriore è spento quando il diffusore è in posizione OFF. Si accende quando l'interruttore ON/OFF passa dalla posizione OFF alla posizione ON. Appena rileva il segnale audio, il diffusore passa dalla modalità "Standby" alla modalità "In funzione" e il LED resta acceso. Dopo circa 15 minuti senza ricevere un segnale audio, il diffusore passa automaticamente in modalità "Standby" e il LED si spegne, per evitare eventuali consumi di energia non necessari. In modalità "Standby", il consumo è inferiore a 0,5 W. Per disattivarla, inviare un segnale audio al diffusore. Il diffusore passa dalla modalità "Standby" alla modalità "In funzione" in pochi secondi.

10 - AUTO STANDBY

I monitor ALPHA EVO sono dotati di una modalità "Standby", disattivabile all'occorrenza. Per fabbricazione, il monitor è impostato sulla posizione "ENABLE". In questo modo, la modalità "Standby" è attiva. All'accensione dei monitor, si attiva appunto la modalità "Standby". Per uscire, inviare al monitor un segnale audio aumentando progressivamente il livello sonoro della fonte audio. Dopo circa 15 minuti senza ricezione di segnale audio, i monitor passano automaticamente alla modalità "Standby". In questa modalità, il consumo energetico è inferiore a 0,5 W.

Questa modalità di sospensione automatica può essere disattivata impostando il selettore sulla posizione "DISABLE". In posizione "DISABLE", il diffusore è sempre sotto tensione, a partire dal momento del passaggio del selettore "ON-OFF" (avvio - arresto) sulla posizione "ON" (in funzione).

11 - FISSAGGIO A MURO E/O SOFFITTO

I punti di fissaggio consentono di fissare i monitor ALPHA EVO al muro e/o al soffitto utilizzando gli accessori K&M®. L'interasse è di 70 mm per ALPHA 50, 65 e 80 EVO. Utilizzare viti di tipo M6.

Fare riferimento agli schemi sottostanti per altre informazioni sugli inserti di fissaggio. Fare riferimento alla tabella sottostante per conoscere le referenze compatibili K&M®.



Come ogni operazione di fissaggio a muro o a soffitto, l'installazione dei monitor può comportare dei rischi e le modalità di foratura e fissazione a parete, soffitto o altre superfici rispondono a condizioni e a norme vigenti di costruzione, struttura, sicurezza e cablaggio applicabili ai supporti interessati. È per questo motivo che le operazioni di foratura, fissaggio e installazione devono essere effettuate da un professionista qualificato e adeguatamente informato delle corrette norme di installazione e sicurezza. Focal non offre alcuna garanzia sulla destinazione di determinati supporti o installazioni, poiché la messa in opera dell'installazione dei monitor è di esclusiva responsabilità del cliente. Focal non sarà dunque ritenuta responsabile a nessun titolo in caso di sganciamento, caduta, incidenti e/o ogni altra conseguenza o danno di qualsiasi natura legati all'installazione dei monitor.

	Fissaggio a muro	Fissaggio a soffitto
ALPHA 50 EVO	kit di fissaggio K&M® 24471 + adattatore K&M® 24359	kit di fissaggio K&M® 24496 + adattatore K&M® 24359
ALPHA 65 EVO	kit di fissaggio K&M® 24471 + adattatore K&M® 24359	kit di fissaggio K&M® 24496 + adattatore K&M® 24359
ALPHA 80 EVO	kit di fissaggio K&M® 24471 + adattatore K&M® 24359	kit di fissaggio K&M® 24496 + adattatore K&M® 24359
ALPHA TWIN EVO	kit di fissaggio K&M® 24167	

ALPHA™ EVO

Istruzioni per l'uso

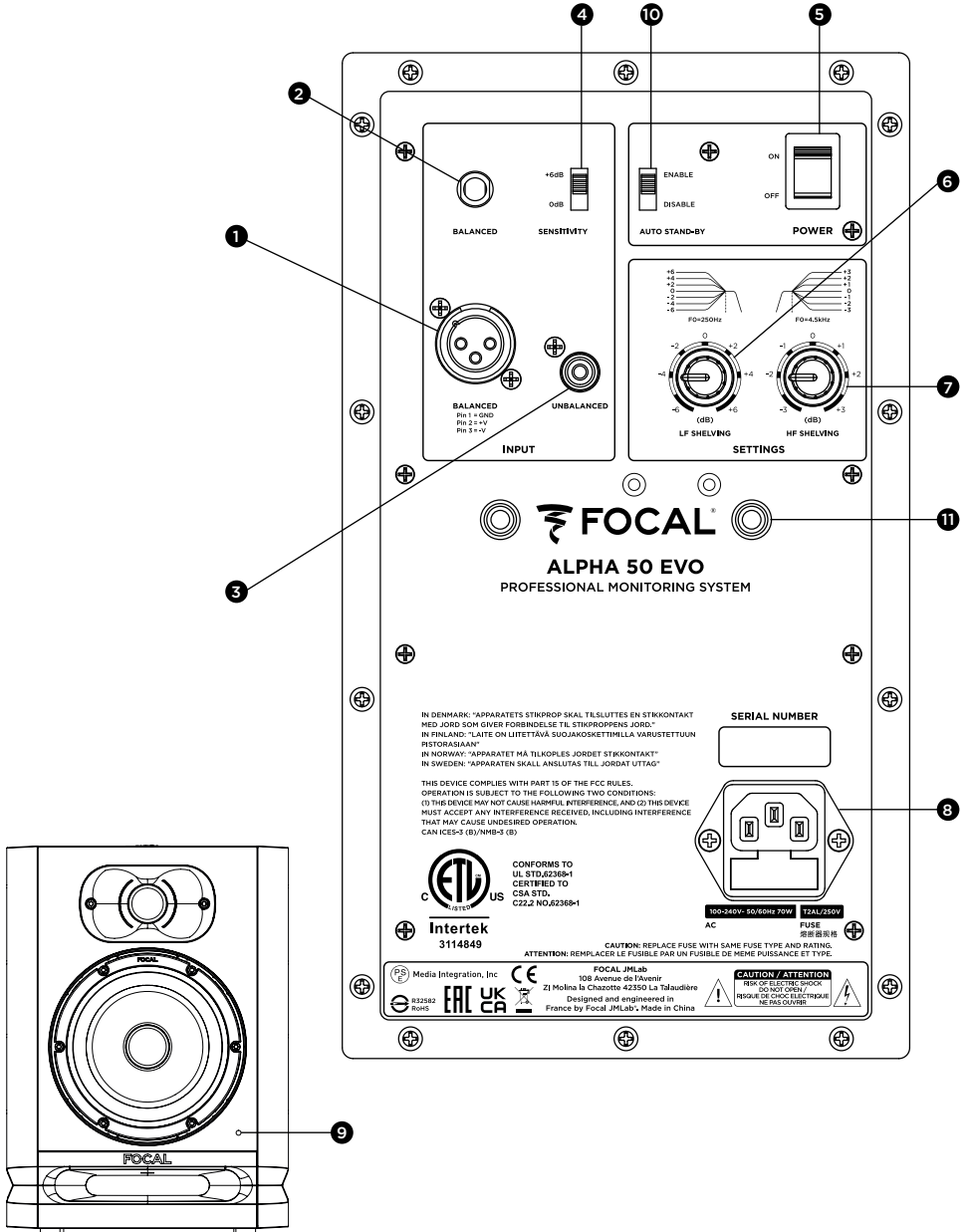

IN DENMARK: "APPARATETS STIKPROP SKAL TILSLUTES EN STIKKONTAKT MED JORD SOM GIVER FORBENDELSE TIL STIKPROPPENS JORD."
 IN FINLAND: "LAITE ON LIITETTÄVÄ SUOJAOSKETTIMILLÄ VARUSTETTUUN RISTORASIAAN."
 IN NORWAY: "APPARATET MÅ TILKOPLES JORDET STIKKONTAKT."
 IN SWEDEN: "APPARATEN SKALL ANSLUTAS TILL JORDAT UTGÅT."

THIS DEVICE COMPLIES WITH PART 15 OF THE FCC RULES. OPERATION IS SUBJECT TO THE FOLLOWING TWO CONDITIONS: (1) THIS DEVICE MAY NOT CAUSE HARMFUL INTERFERENCE, AND (2) THIS DEVICE MUST ACCEPT ANY INTERFERENCE RECEIVED, INCLUDING INTERFERENCE THAT MAY CAUSE UNDESIRABLE OPERATION. CAN ICES-5 (B)/NMS-5 (B)

CONFORMS TO UL STD. 62368-1 CERTIFIED TO CSA STD. C22.2 NO. 62368-1

Intertek 3114849

SERIAL NUMBER

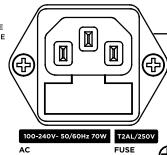

CAUTION: REPLACE FUSE WITH SAME FUSE TYPE AND RATING. ATTENTION: REMPLACER LE FUSIBLE PAR UN FUSIBLE DE MEME PUISSANCE ET TYPE.

Media Integration, Inc 832582 RoHS

CE EAC UK CA

FOCAL JMLab 108 Avenue de l'avenir 21 Molins la Couronne 42350 La Tourelle Designed and engineered in France by Focal JMLab. Made in China

CAUTION: ATTENTION RISK OF ELECTRIC SHOCK DO NOT OPEN RISQUE DE CHOC ELECTRIQUE NE PAS OUVRIRE

ALPHA™ EVO

Istruzioni per l'uso

42

Sistema	ALPHA 50 EVO	ALPHA 65 EVO	ALPHA 80 EVO	ALPHA TWIN EVO
• Risposta in frequenza (+/- 3 dB)	45 Hz - 22 kHz	40 Hz - 22 kHz	38 Hz - 22 kHz	38 Hz - 22 kHz
• Livello SPL massimo	101 dB SPL (picco @ 1 m)	104 dB SPL (picco @ 1 m)	106 dB SPL (picco @ 1 m)	108 dB SPL (picco @ 1 m)

Sezione elettronica

• Ingressi				
- Tipo/impedenza	TRS: simmetrico 10 kOhm			
- Connettori	XLR: simmetrico 10 kOhm RCA: asimmetrico 10 kOhm con sensibilità compensata			
• Amplificatore frequenze medie e basse	35 W	55 W	80 W	50 W
• Amplificatore alte frequenze	25 W	30 W	35 W	30 W
• Passaggio in modalità Standby automatico				
- Standby	Dopo circa 15 minuti di inattività			
- Disattivazione dello Standby	Per rilevamento del segnale >6 mV			
• Alimentazione elettrica				
- Tensioni	100-240 V- (fusibile T2AL / 250 V)			
NON PUÒ ESSERE MODIFICATA				
- Collegamento	Scheda IEC e cavo di alimentazione removibile			
• Regolazioni				
- Sensibilità	Regolabile, 0 o +6 dB			
- Livello medio/grave (0-250 Hz)	Regolabile, +/-6 dB			
- Livello acuto (4,5-35 kHz)	Regolabile, +/-3 dB			
- Avvio/arresto alimentazione	Commutatore avvio/arresto sul pannello posteriore			
• Consumo in modalità Standby	<0.5 W			
• Visualizzazioni e controlli	LED di messa sotto tensione e spegnimento - LED Standby			

Trasduttori

• Woofer	13 cm (5") Membrana Slatefiber	16.5 cm (6.5") Membrana Slatefiber	20 cm (8") Membrana Slatefiber	16.5 cm (6.5") Membrana Slatefiber
• Tweeter	25 mm (1") a cupola rovesciata in alluminio			

Cabinet

• Struttura	0.6" (15 mm) MDF			
• Finitura	Vinile e vernice nera			
• Dimensioni con 4 bulloni in gomma (AxLxP)	310 x 228 x 239 mm (12.2 x 9 x 9.41")	339 x 261 x 289 mm (13.35 x 10.28 x 11.38")	390 x 296 x 330 mm (15.35 x 11.65 x 13")	260 x 550 x 290 mm (10.24 x 21.65 x 11.41")
• Peso	5,95 kg (13.1 lbs)	7,6 kg (16.8 lbs)	9,8 kg (21.6 lbs)	12,2 kg (26.9 lbs)

¡PARA LEER EN PRIMER LUGAR! ¡ESTAS INSTRUCCIONES DE SEGURIDAD SON IMPORTANTES!

	<div style="text-align: center; background-color: black; color: white; padding: 5px;">CAUTION</div> <div style="text-align: center; background-color: white; border: 1px solid black; padding: 5px;">RISK OF ELECTRIC SHOCK DO NOT OPEN</div>	
<p>El rayo representado en un triángulo equilátero advierte al usuario de que en el aparato hay altas tensiones que pueden suponer un riesgo de choque eléctrico.</p>	<p>ATENCIÓN: Para prevenir el riesgo de choque eléctrico, no retire la tapa (ni la parte trasera) de este aparato. Ningún componente de este aparato es reemplazable por el usuario. Para operaciones de mantenimiento o de reparación, póngase en contacto con un profesional cualificado.</p>	<p>El signo de exclamación en un triángulo equilátero advierte al usuario de que el manual contiene instrucciones importantes relativas al uso y al mantenimiento del aparato.</p>
<div style="display: flex; flex-direction: row-reverse;"> <div style="margin-right: 10px;">                        </div> <div> <p>1. Lea estas instrucciones.</p> <p>2. Conserve estas instrucciones.</p> <p>3. Tenga en consideración las advertencias.</p> <p>4. Respete todas las instrucciones.</p> <p>5. No utilice este aparato cerca del agua.</p> <p>6. Limpiar únicamente con un paño seco.</p> <p>7. No obstruya ningún orificio de ventilación. Instale el aparato según las instrucciones del fabricante.</p> <p>8. No instale el aparato a proximidad de fuentes de calor, como radiadores, salidas de aire caliente, fogones o cualquier otro aparato de disipe calor (amplificadores incluidos).</p> <p>9. No elimine la función de seguridad del enchufe polarizado. Los enchufes polarizados tienen dos clavijas, una más ancha que otra. La clavija ancha es un dispositivo de seguridad. Si el enchufe suministrado no se adapta a su toma de corriente, consulte con un electricista para reemplazar la toma.</p> <p>10. Proteja el cable para que no se pueda pisar, aplastar ni quedar aprisionado, especialmente en el enchufe, las tomas de corriente y la salida del cable desde el equipo.</p> <p>11. Utilice únicamente los accesorios especificados por el fabricante.</p> <p>12. Utilice únicamente un carro, pie, trípode, soporte o mesa especificado por el fabricante o vendido con el aparato. Cuando utilice un carro, extreme la prudencia al desplazarlo con el aparato para evitar posibles lesiones debidas a su vuelco.</p> <p>13. Desenchufe el aparato en caso de tormenta o si no lo utiliza durante un periodo de tiempo prolongado.</p> <p>14. Cualquier operación de mantenimiento deberá confiarse a un profesional cualificado. El mantenimiento será necesario siempre que se produzcan incidentes como el deterioro del cable o el enchufe, el derrame de líquidos o la introducción de objetos en el interior del aparato, la exposición a la lluvia o a la humedad, el mal funcionamiento o la caída del equipo.</p> <p>15. Este equipo es un</p> </div> </div>	<div style="display: flex; flex-direction: row-reverse;"> <div style="margin-right: 10px;">              </div> <div> <p>15. Este equipo es un aparato de Clase I. Para conectar este aparato utilice únicamente el enchufe con toma de tierra suministrado. Este aparato debe estar conectado a una toma de corriente protegida con una conexión a tierra.</p> <p>16. Si el conmutador On/Off, el enchufe o el adaptador conectado al equipo se utilizan como dispositivos de desconexión, deberán permanecer siempre accesibles al usuario.</p> <p>17. ATENCIÓN: Para prevenir el riesgo de incendio o de choque eléctrico, no exponga este aparato al agua, la lluvia o la humedad. El aparato no debe exponerse al goteo de líquidos ni a salpicaduras, y no debe colocarse sobre ningún recipiente que contenga líquidos (vasijas, etc.).</p> <p>18. No obstruya los orificios de ventilación.</p> <p>19. No introduzca ningún objeto en los orificios de ventilación del aparato. Dicho objeto podría entrar en contacto con componentes sometidos a altas tensiones y producir un cortocircuito, provocando un incendio o un choque eléctrico. No vierta ningún líquido sobre el aparato.</p> <p>20. No intente reparar este aparato por sus propios medios. Si lo abre se puede exponer a tensiones peligrosas u otros riesgos. Para cualquier intervención de mantenimiento, póngase en contacto con un profesional cualificado.</p> <p>21. El equipo debe utilizarse a una temperatura máxima de 45 grados Celsius (113 °F).</p> <p>22. No utilice este aparato en climas tropicales.</p> <p>23. No utilice este aparato en altitudes superiores a 2000 m (6500 pies).</p> <p>24. No sobrecargue las tomas de corriente, los alargadores ni las tomas múltiples, ya que podría provocar un incendio o un choque eléctrico.</p> <p>25. El aparato no debe montarse en paredes o techos a menos que esté previsto por el fabricante.</p> </div> </div>	<div style="display: flex; flex-direction: row-reverse;"> <div style="margin-right: 10px;">                   </div> <div> <p>26. Si traslada el equipo desde un ambiente frío a otro caliente, asegúrese de que no se haya producido condensación antes de conectar el cable de alimentación.</p> <p>27. No ponga sobre el aparato ninguna fuente de llamas desnudas (velas, etc.).</p> <p>28. Este equipo debe conectarse únicamente a una toma de corriente del tipo indicado en la etiqueta del aparato. En caso de duda sobre el tipo de alimentación eléctrica de su instalación, consulte con el vendedor o con su proveedor de electricidad.</p> <p>Si el aparato está previsto para un uso con batería u otra fuente de alimentación, consulte el manual de usuario.</p> <p>29. Deje siempre una distancia mínima de 5 cm (2 pulgadas) en torno al equipo para garantizar una ventilación adecuada.</p> <p>30. Cuando sea necesario reemplazar un componente, asegúrese de que el técnico de mantenimiento utilice el componente recomendado por el fabricante u otro que presente características idénticas a las del componente original. El uso de componentes inadecuados puede provocar incendios, choques eléctricos u otros riesgos.</p> <p>31. Después de cualquier intervención o reparación, solicite al técnico de mantenimiento la realización de pruebas para garantizar que el equipo funciona en condiciones de seguridad.</p> <p>32. Para evitar posibles daños auditivos, no escuche los altavoces a volumen alto durante largos periodos de tiempo.</p> <p>La escucha de altavoces con mucha potencia puede causar daños en el oído y provocar trastornos auditivos (sordera temporal o permanente, zumbidos en los oídos, acúfenos, hiperacusia).</p> <p>La exposición de los oídos a un volumen excesivo (superior a 85 dB) durante más de una hora puede provocar daños auditivos irreversibles.</p> </div> </div>

Para validar la garantía Focal-JMab,
ahora también puede registrar su producto en línea: www.focal.com/warranty



Acaba de adquirir un producto Focal y se lo agradecemos. Le damos la bienvenida a nuestro universo, el de la alta fidelidad. La innovación, la tradición, la excelencia y el placer son nuestros valores; nuestro único objetivo es ofrecerle un sonido puro, fiel y lleno de matices. Para aprovechar al máximo las características de este equipo, le aconsejamos que lea estas instrucciones y que las conserve después en un lugar seguro para consultarlas posteriormente.

Contenido del embalaje

Cada altavoz se suministra con los siguientes elementos (además del presente manual):

- **1 cable de alimentación**
- **1 rejilla de protección para el tweeter (recomendamos retirarla para la escucha siempre que sea posible).**
- **1 rejilla de protección para el woofer (recomendamos retirarla para la escucha siempre que sea posible).**
- **4 tacos de goma**

Verifique que no falta ninguno de estos elementos y retire todos los accesorios de la caja. Para no deteriorar sus productos al desembalarlos, siga los pasos que se indican a continuación: abra totalmente las solapas de la caja. Repléguelas sobre los laterales. Retire la protección superior. Levante el altavoz con precaución. Verifique que el embalaje no presenta ningún signo de deterioro. Si estuviera deteriorado, advierta de ello al transportista y al proveedor. Es importante conservar el embalaje en buen estado para poder utilizarlo posteriormente.

Recomendaciones

Le recordamos que su equipo puede generar altos niveles de presión sonora, especialmente en configuración 5.1. Su bajo nivel de distorsión y el escaso nivel de fatiga que produce en el usuario dificultan la percepción del nivel real de presión sonora. No olvide que la exposición a altos niveles de presión sonora puede provocar, al cabo de un cierto tiempo, una pérdida de audición irreversible.

Condiciones de garantía

Todos los altavoces Focal están cubiertos por una garantía preparada por el distribuidor oficial de Focal en su país. Su distribuidor le proporcionará todos los detalles acerca de las condiciones de la garantía. La extensión de la garantía cubre al menos todo lo contemplado por una garantía legal en vigor en el país en el cual se expidió la factura oficial de compra.

Guía rápida de utilización

1. En primer lugar, verifique que los altavoces y la fuente de audio (consola, etc.) están apagados y que todos los ajustes de la parte trasera del altavoz están en posición «0».
2. Conecte a los altavoces la señal de audio procedente de la fuente a través de las entradas XLR, RCA o TRS. Puede conectar hasta tres fuentes a cada altavoz a través de las tres entradas disponibles. No obstante, la entrada TRS tiene prioridad sobre la XLR. La entrada RCA se suma a la entrada TRS o a la XLR. Para más información, consulte la página 49.
3. Utilice el cable de alimentación suministrado para conectar el altavoz a la toma de corriente.
4. Encienda la fuente de audio y verifique que el nivel de salida de la fuente de audio conectada al altavoz esté ajustado a ∞ o a un valor muy bajo.
5. Encienda los altavoces. Los altavoces entrarán en modo de «espera».
6. Aumente el nivel de la fuente de sonido hasta que los altavoces detecten la señal y pasen automáticamente al modo «activo».



Después de encender los altavoces y de que se active automáticamente el modo de «espera» (consulte la página 49 para más información sobre esta función), el circuito de detección de la señal de audio con el que está equipado el altavoz pasará automáticamente del modo de «espera» al modo «activo» al cabo de unos segundos.

7. Una vez terminada su sesión de grabación, de mezcla o de masterización, le recomendamos apagar los aparatos en el siguiente orden:
 - a. Apagar los altavoces
 - b. Apagar las fuentes de audio

ALPHA™ EVO

Manual de utilización

46

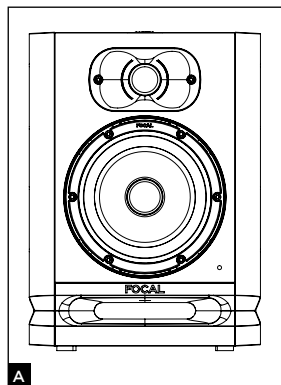

ALPHA 50 EVO

El altavoz ALPHA 50 EVO es un monitor profesional de campo cercano activo de 2 vías (con 2 amplificadores internos), que cuenta con un altavoz de graves y medios de 5" (13 cm) con membrana Slatefiber, cargado por una ventana laminar de gran sección, y un tweeter de cúpula invertida en aluminio (fig. A).

ALPHA 65 EVO

El altavoz ALPHA 65 EVO es un monitor profesional de campo cercano activo de 2 vías (con 2 amplificadores internos), que cuenta con un altavoz de graves y medios de 6,5" (16,5 cm) con membrana Slatefiber, cargado por una ventana laminar de gran sección, y un tweeter de cúpula invertida en aluminio (fig. A).

ALPHA 80 EVO

El altavoz ALPHA 80 EVO es un monitor profesional de campo cercano activo de 2 vías (con 2 amplificadores internos), que cuenta con un altavoz de graves y medios de 8" (20 cm) con membrana Slatefiber, cargado por una ventana laminar de gran sección, y un tweeter de cúpula invertida en aluminio (fig. A).

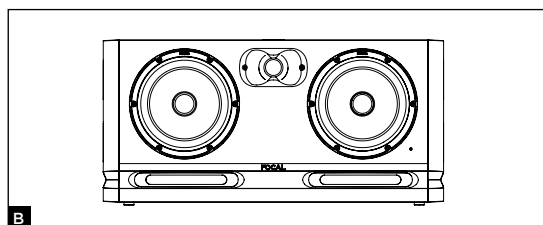

ALPHA TWIN EVO

El altavoz ALPHA TWIN EVO es un monitor profesional de campo cercano activo de 2,5 vías (con 3 amplificadores internos), que cuenta con un altavoz de graves y medios de 6,5" (16,5 cm) con membrana Slatefiber, cargado por dos ventanas laminar de gran sección, y un tweeter de cúpula invertida en aluminio (fig. B).

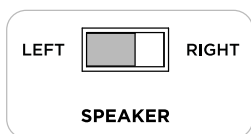

Speaker driver chosen to reproduce the midrange with the switch set to "left speaker"

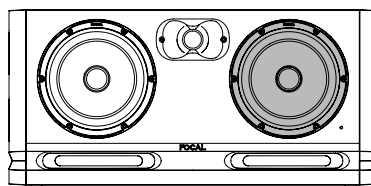

Midrange

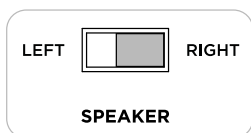

Speaker driver chosen to reproduce the midrange with the switch set to "right speaker"

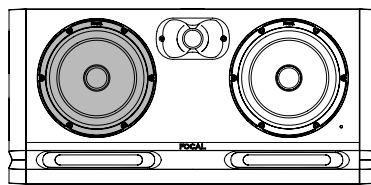

Midrange

ES

A

B

C

ALPHA™ EVO

Manual de utilización

47

Instalación



Alimentación eléctrica

Sus equipos deben estar obligatoriamente conectados a tierra a través del cable de alimentación.



Atención

Puede conectar hasta tres fuentes a cada altavoz a través de las tres entradas disponibles. Las tres entradas (XLR, RCA y TRS) están activas simultáneamente. Para beneficiarse de todas las ventajas de esta funcionalidad, le recomendamos encender solo una de las tres fuentes con el fin de evitar interferencias sonoras.

Modo de espera automático

Los monitores ALPHA EVO disponen de un modo de «espera». El modo de «espera» se activa cuando se encienden los monitores. Para desactivarlo, envíe una señal de audio al monitor aumentando progresivamente el nivel sonoro de la fuente. Al cabo de aproximadamente 15 minutos sin recepción de señal de audio, los monitores pasan automáticamente al modo de «espera». El consumo eléctrico en modo de «espera» es inferior a 0,5 W. Esta función de puesta en «espera» puede desactivarse con el interruptor «Auto Stand-by» (página 50).

Disposición

Los altavoces ALPHA EVO son monitores de campo cercano y deben estar ubicados a una distancia de entre 40 cm y 3 m del oyente, orientados hacia él. Pueden ponerse perfectamente sobre una mesa de mezclas o colocarse en soportes adaptados, teniendo en cuenta que, en cualquier caso, es muy recomendable que el tweeter esté aproximadamente a la altura de los oídos del oyente. Si es preciso, puede invertir tranquilamente la posición normal de los altavoces, poniendo el tweeter en la posición inferior para aproximarse a esta regla. Los altavoces ALPHA EVO deben estar en posición vertical y orientados hacia el oyente (**fig. D, E**).

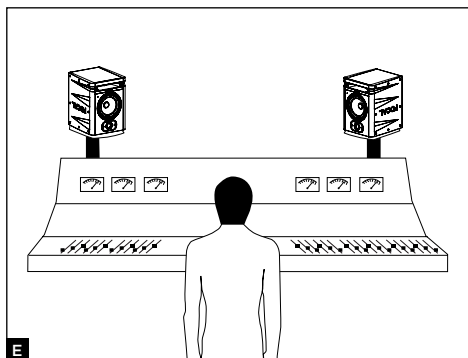
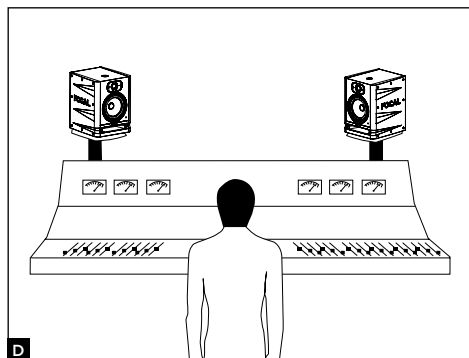

ES

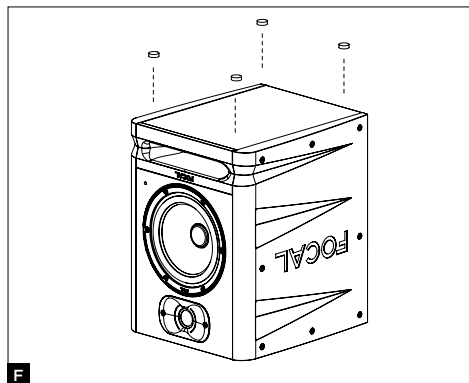

Una vez que haya definido su disposición, puede utilizar los 4 tacos de goma para desacoplar los altavoces de su soporte (fig. F). La separación y la orientación derecha/izquierda de cada altavoz le permitirán controlar la amplitud, el centrado y la coherencia global del escenario acústico (izquierda/centro/derecha), esencial para la precisión de sus grabaciones.

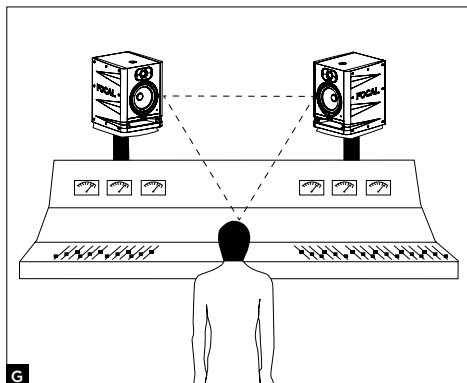

Posición estéreo

Le recomendamos colocar sus altavoces formando un triángulo equilátero. Sus 3 vértices estarán formados por la posición de escucha, el altavoz derecho y el altavoz izquierdo (fig. G).

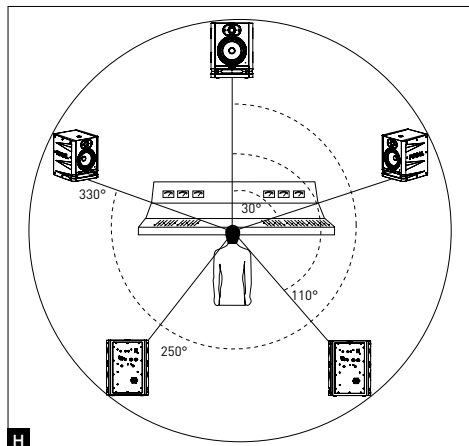

Posición multicanal

Para instalaciones 5.1, le recomendamos colocar sus altavoces en círculo para que estén equidistantes del punto de escucha. El canal central estará ubicado a 0°, el canal frontal derecho a 30°, el canal trasero derecho a 110°, el canal trasero izquierdo a 250° y el canal frontal izquierdo a 330° (fig. H).

Rodage

Les transducteurs utilisés dans les enceintes ALPHA EVO sont des éléments mécaniques complexes qui exigent une période de rodage pour fonctionner au mieux de leurs possibilités et s'adapter ainsi aux conditions de température et d'humidité de votre environnement. Cette période varie selon les conditions rencontrées et peut se prolonger sur quelques semaines. Évitez d'écouter les enceintes à un niveau élevé durant les premières heures. Afin d'accélérer le processus, nous vous conseillons de faire fonctionner les différents produits une vingtaine d'heures à niveau moyen, sur des programmes musicaux riches en basses fréquences. Une fois les caractéristiques des transducteurs stabilisées, vous pourrez profiter pleinement des performances de vos produits Focal.

Colocación y retirada de las rejillas

Con los altavoces ALPHA EVO se suministran una rejilla para el tweeter y una rejilla para el woofer. Para retirarlas, solo tiene que tirar con los dedos de las entalladuras de la parte superior e inferior de la rejilla, con cuidado de no dañar el tweeter ni el woofer. Si es necesario, utilice algún objeto de plástico para hacer palanca delicadamente. Para colocarlas, coloque las muescas de la rejilla frente a su ubicación correspondiente y presione progresivamente (fig. 1).

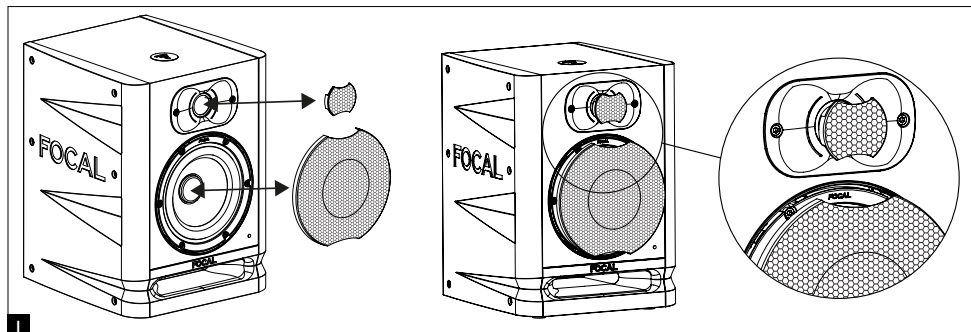

Ajustes y conexiones ALPHA 50 EVO, ALPHA 65 EVO, ALPHA 80 EVO y ALPHA TWIN EVO

1 - BALANCED - XLR

La entrada XLR permite conectar una fuente de señal simétrica y utiliza un esquema de cableado estándar: Pin 1 = masa (blindaje) Pin 2 = positivo (señal en fase) Pin 3 = negativo (fase invertida). Esta entrada tiene una sensibilidad de +4 dBu, que corresponde a la sensibilidad de las fuentes simétricas.

2 - BALANCED - TRS

La entrada TRS permite conectar una fuente de señal simétrica y utiliza un esquema de cableado estándar: Tip: positivo (punta) Ring: negativo (anillo) Sleeve: masa (vástago). Esta entrada tiene una sensibilidad de +4 dBu, que corresponde a la sensibilidad de las fuentes simétricas.

3 - UNBALANCED

La entrada RCA permite conectar una fuente de señal asimétrica. Es habitual conectar el negativo (pin 3) a la masa (pin 1). Esta conexión se suele efectuar en el cableado. Esta entrada tiene una sensibilidad de -10 dBV, que corresponde a la sensibilidad de las fuentes asimétricas.

4 - SENSITIVITY

Esta función permite obtener, si es necesario, un mayor nivel sonoro. La sensibilidad se puede ajustar a 0 o +6 dB. La posición +6 dB presenta la ventaja de que permite aumentar el nivel sonoro del monitor evitando al mismo tiempo la saturación en la etapa de salida del convertidor o en la tarjeta de sonido.

5 - ON/OFF

El selector ON/OFF permite encender y apagar los amplificadores internos. Al pasar de la posición OFF a la posición ON, el altavoz entra en modo de «espera». Para desactivar el modo de «espera», envíe una señal de audio al altavoz, que la detectará y pasará automáticamente del modo de «espera» al modo «activo».

6 - LF SHELIVING

El potenciómetro LF SHELIVING permite activar, o no, una corrección del nivel sonoro por debajo de 300 Hz. Si la acústica del local atenúa de forma natural esta zona de frecuencias, se recomienda ajustar el potenciómetro LF SHELIVING a +2 dB. Si la acústica del local es neutra, se recomienda ajustar el potenciómetro LF SHELIVING a 0. Si los altavoces están colocados cerca de una pared o de una esquina, se recomienda ajustar el potenciómetro LF SHELIVING a -2, -4 o -6 dB.

7 - HF SHELIVING

El potenciómetro HF SHELIVING permite activar, o no, una corrección del nivel sonoro a partir de 4,5 kHz. Si la acústica del local atenúa de forma natural esta zona de frecuencias (entorno opaco), se recomienda ajustarlo a +2 dB. Si la acústica del local es neutra, se recomienda ajustarlo a 0. Si la acústica del local acentúa de forma natural esta zona de frecuencias (entorno brillante), se recomienda ajustarlo a -2 o -3 dB.

8 - ENTRADA DE ALIMENTACIÓN

Conecte el cable de alimentación suministrado a esta entrada.

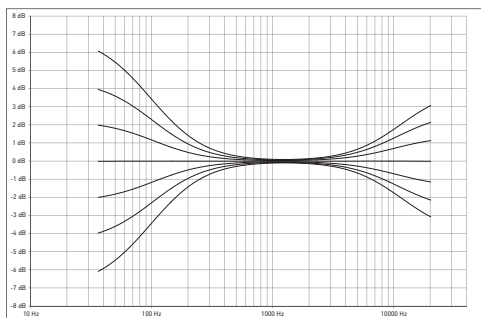

9 - LED FRONTAL

Cuando el altavoz está en la posición OFF, el led situado en el panel frontal está apagado. El led se enciende cuando el interruptor ON/OFF pasa de la posición OFF a la posición ON. En cuanto se detecta una señal de audio, el altavoz pasa del modo de «espera» al modo «activo», y el led permanecerá encendido. Después de aproximadamente 15 minutos sin recepción de señal de audio, el altavoz pasa automáticamente al modo de «espera» y el led se apaga, con el fin de evitar un consumo innecesario de energía. El consumo en modo de «espera» es inferior a 0,5 W. Para desactivar este modo, envíe una señal de audio al altavoz. El tiempo necesario para pasar del modo de «espera» al modo «activo» es de unos pocos segundos.

10 - AUTO STAND BY

Los monitores ALPHA EVO tienen un modo de «espera» que se puede deshabilitar si es necesario. Los monitores salen de fábrica en la posición «ENABLE» (habilitado). Así, el modo de espera estará habilitado. Cuando se encienden los monitores, se activa el modo de «espera». Para salir del modo de «espera», envíe una señal de audio al monitor aumentando progresivamente el nivel sonoro de la fuente. Al cabo de aproximadamente 15 minutos sin recepción de señal de audio, los monitores pasan automáticamente al modo de «espera». El consumo eléctrico en el modo de «espera» es inferior a 0,5 W.

Esta función de puesta en espera automática se puede deshabilitar. Para ello, ponga el selector en la posición «DISABLE» (deshabilitar). En la posición «DISABLE», el altavoz permanecerá encendido cuando el selector ON/OFF (encendido/apagado) esté en la posición ON.

11 - FIJACIÓN EN PAREDES Y TECHOS

Los puntos de fijación permiten instalar los monitores en la pared o en el techo utilizando los accesorios K&M®. La distancia entre centros es de 70 mm, tanto para el ALPHA 50, 65, 80 EVO. Utilice tornillos M6.

En los esquemas que se muestran a continuación encontrará más información sobre los puntos de fijación. Consulte en la siguiente tabla las referencias K&M® compatibles.



Como cualquier otra operación de instalación en paredes o techos, la instalación de los monitores puede conllevar riesgos, y los procedimientos de taladrado y fijación en muros, paredes o cualquier otra superficie deberán responder a las normas vigentes de construcción, equipamiento, seguridad y cableado aplicables a las superficies en cuestión. Por este motivo, las operaciones de taladrado, fijación e instalación correspondientes deberán confiarse a un profesional cualificado familiarizado con las normas de montaje y de seguridad.

Focal no proporciona ninguna garantía de compatibilidad con soportes o montajes específicos, y la instalación de los monitores es responsabilidad exclusiva del cliente. Focal no puede asumir ningún tipo de responsabilidad en caso de que los monitores se desuelguen, se caigan o provoquen accidentes, consecuencias o daños de cualquier naturaleza relacionados con su instalación.

	Fijación en la pared	Fijación en el techo
ALPHA 50 EVO	kit de fijación K&M® 24471 + adaptador K&M® 24359	kit de fijación K&M® 24496 + adaptador K&M® 24359
ALPHA 65 EVO	kit de fijación K&M® 24471 + adaptador K&M® 24359	kit de fijación K&M® 24496 + adaptador K&M® 24359
ALPHA 80 EVO	kit de fijación K&M® 24471 + adaptador K&M® 24359	kit de fijación K&M® 24496 + adaptador K&M® 24359
ALPHA TWIN EVO	kit de fijación K&M® 24167	

ALPHA™ EVO

Manual de utilización

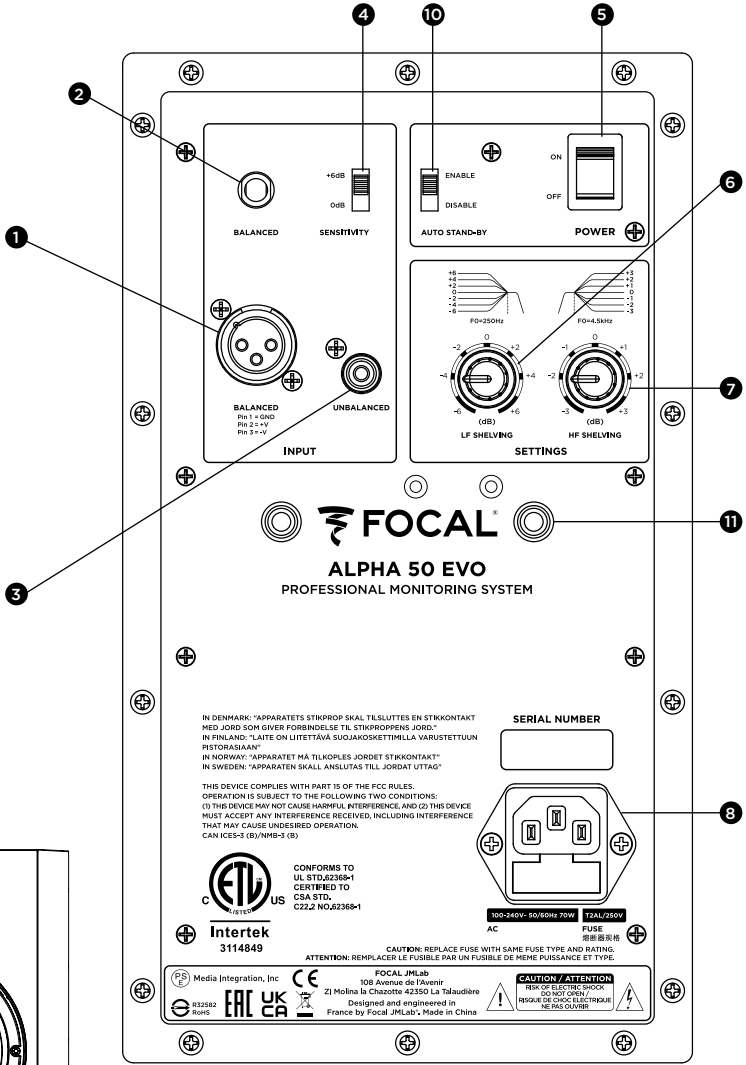
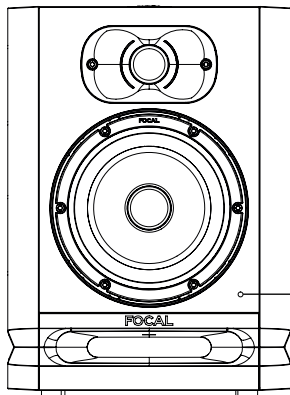

ALPHA™ EVO

Manual de utilización

52

Sistema	ALPHA 50 EVO	ALPHA 65 EVO	ALPHA 80 EVO	ALPHA TWIN EVO
• Respuesta en frecuencia (+/- 3 dB)	45 Hz - 22 kHz	40 Hz - 22 kHz	38 Hz - 22 kHz	38 Hz - 22 kHz
• Nivel SPL máximo	101 dB SPL (pico @ 1 m)	104 dB SPL (pico @ 1 m)	106 dB SPL (pico @ 1 m)	108 dB SPL (pic @ 1 m)

Sección electrónica

• Entradas - Tipo/Impedancia - Conectores	TRS: simétrica 10 kOhm XLR: simétrica 10 kOhm RCA: asimétrica 10 kOhm con sensibilidad compensada			
• Amplificador de frecuencias medias y bajas	35 W	55 W	80 W	50 W 50 W
• Amplificador de frecuencias altas	25 W	30 W	35 W	30 W
• Modo de espera automático - Modo de espera - Desactivación del modo de espera	Después de aproximadamente 15 minutos de inactividad Por detección de señal >6 mV			
• Alimentación eléctrica - Tensiones LA TENSIÓN NO SE PUEDE MODIFICAR	100-240 V- (fusible T2AL / 250 V)			
- Conexión	Entrada IEC y cable de alimentación extraíble			
• Ajustes - Sensibilidad - Nivel de medios/graves (0-250 Hz) - Nivel de agudos (4,5-35 kHz) - Encendido/apagado alimentación	Ajustable, 0 o +6 dB Ajustable, +/-6 dB Ajustable, +/-3 dB Conmutador de encendido/apagado en el panel trasero			
• Consumo en modo de espera	<0,5 W			
• Visualización y controles	Led de encendido y apagado - Led modo de espera			

Transductores

• Woofer	13 cm (5") Membrana Slatefiber	16,5 cm (6,5") Membrana Slatefiber	20 cm (8") Membrana Slatefiber	16,5 cm (6,5") Membrana Slatefiber
• Tweeter	25 mm (1") de cúpula invertida en aluminio			

Caja

• Construcción	MDF 0.6" (15 mm)			
• Acabado	Vinilo y pintura negra			
• Dimensiones con los 4 tacos de goma (HxLxP)	310 x 228 x 239 mm (12,2 x 9 x 9,41")	339 x 261 x 289 mm (13,35 x 10,28 x 11,38")	390 x 296 x 330 mm (15,35 x 11,65 x 13")	260 x 550 x 290 mm (10,24 x 21,65 x 11,41")
• Peso	5,95 kg (13.1 lbs)	7,6 kg (16.8 lbs)	9,8 kg (21.6 lbs)	12,2 kg (26.9 lbs)

LEIA PRIMEIRO! IMPORTANTE PRECAUÇÕES DE SEGURANÇA

	<div style="background-color: black; color: white; padding: 5px; text-align: center; font-weight: bold;">CAUTION</div> <div style="border: 1px solid black; padding: 5px; text-align: center;">RISK OF ELECTRIC SHOCK DO NOT OPEN</div>	
<p>O raio num triângulo equilátero avisa o utilizador que o dispositivo tem alta tensão que pode resultar em risco de choque elétrico.</p>	<p>AVISO: Para evitar qualquer risco de choque elétrico, não retire a cobertura (ou a parte traseira) do dispositivo. Este dispositivo não possui peças que possam receber assistência por parte do utilizador. Para efeitos de manutenção ou reparação, contacte um profissional qualificado.</p>	<p>O ponto de exclamação num triângulo equilátero avisa o utilizador que o manual contém instruções importantes sobre como utilizar e cuidar do dispositivo.</p>
<div style="display: flex; flex-direction: column; gap: 10px;">                    </div> <ol style="list-style-type: none"> 1. Leia estas instruções. 2. Guarde estas instruções. 3. Preste atenção a todos os avisos. 4. Siga todas as instruções. 5. Não utilize este aparelho perto de água. 6. Limpe apenas com um pano seco. 7. Não bloqueie nenhuma abertura de ventilação. Instale de acordo com as instruções do fabricante. 8. Não instale perto de fontes de calor como radiadores, bocas de ar quente, fogões, ou outros aparelhos (incluindo amplificadores) que produzam calor. 9. Não anule a finalidade de segurança da ficha polarizada. Uma ficha polarizada tem duas lâminas, sendo uma mais larga do que a outra. A lâmina larga tem como objetivo a sua proteção. Se a ficha fornecida não entrar na sua tomada, contacte um electricista para proceder à substituição da tomada obsoleta. 10. Proteja o cabo de alimentação de forma a não ser pisado ou comprimido, especialmente junto às fichas, às tomadas e ao ponto de saída do aparelho. 11. Use apenas acessórios especificados pelo fabricante. 12. Utilizar apenas com o carrinho, apoio, tripé, suporte ou mesa especificados pelo fabricante ou vendidos com o aparelho. Nos casos em que se utilizar um carrinho, tenha cuidado ao deslocar o conjunto carrinho/aparelho, para evitar lesões causadas pela viragem do mesmo. 13. Desligue o aparelho da corrente elétrica durante tempestades elétricas ou quando não se preveja a sua utilização por períodos prolongados. 14. Encaminhe todas as operações de assistência para pessoal de assistência qualificado. A assistência é necessária quando o aparelho tiver sofrido danos, por exemplo, danos no cabo de alimentação ou na ficha, derramamento de líquido ou queda de objetos dentro do aparelho, exposição do aparelho a chuva ou humidade, se não funcionar normalmente, ou se tiver caído. 	<div style="display: flex; flex-direction: column; gap: 10px;">             </div> <ol style="list-style-type: none"> 15. Este produto é um dispositivo pertencente à Classe 1. Apenas deve ligar o dispositivo à corrente utilizando a ficha elétrica fornecida, que dispõe de ligação à terra. O dispositivo deve ser ligado a uma tomada elétrica com ligação à terra. 16. Quando o interruptor ligar/desligar ou a ficha elétrica ou adaptador ligado ao produto for usado como dispositivo de desativação, este dispositivo deve estar prontamente acessível. 17. AVISO: Para reduzir o risco de incêndio ou choque elétrico, não exponha este aparelho a água, chuva ou humidade. Além disso, o aparelho não deverá ser exposto a gotas ou salpicos e nenhum objeto que contenha líquido, como jaras, deverá ser colocado sobre o aparelho. 18. Não obstrua as aberturas de ventilação. 19. Não introduza quaisquer objetos nas aberturas de ventilação do dispositivo. Podem entrar em contacto com um dos componentes de alta tensão ou provocar um curto-circuito nos mesmo e originar um incêndio ou choque elétrico. Não derrame líquidos sobre o dispositivo. 20. Não tente reparar este dispositivo. Abri-lo pode resultar em exposição a tensões perigosas ou outros riscos. Contacte um profissional qualificado para a realização de qualquer trabalho de manutenção. 21. O equipamento deverá ser utilizado à temperatura ambiente máxima de 45 graus Celsius (113 °F). 22. Não utilize este dispositivo em climas tropicais. 23. Não utilize este dispositivo a altitudes superiores a 2000 m (6500 pés). 24. Não sobrecarregue tomadas de parede, cabos de extensão ou saídas com várias tomadas, pois tal poderá provocar incêndios ou choques elétricos. 25. O dispositivo não deve ser montado numa parede ou num teto, exceto se assim previsto pelo fabricante. 	<div style="display: flex; flex-direction: column; gap: 10px;">          </div> <ol style="list-style-type: none"> 26. Se o produto tiver sido transportado de um ambiente frio para um ambiente quente, antes de ligar o cabo de alimentação certifique-se de que não ocorreu condensação. 27. Não coloque fontes de chamas desprotegidas, como velas acesas, sobre o dispositivo. 28. O produto apenas deverá ser ligado ao tipo de alimentação elétrica apresentado na etiqueta colocada no dispositivo. Se não tiver a certeza de qual o tipo de alimentação da rede elétrica de que dispõe, pergunte ao seu revendedor ou fornecedor de eletricidade. Para dispositivos destinados a serem utilizados com uma bateria ou outra fonte de energia, consulte o manual do utilizador. 29. Deixe sempre uma distância de, pelo menos, 5 cm (2") em redor do produto, para que haja uma ventilação adequada. 30. Quando forem necessários componentes de substituição, certifique-se de que o técnico de manutenção usa os componentes recomendados pelo fabricante ou componentes com as mesmas características técnicas do produto original. Utilizar componentes que não estejam em conformidade pode provocar incêndios, choques elétricos ou outros riscos. 31. Após qualquer trabalho de manutenção ou reparação no dispositivo, peça ao técnico de manutenção para o testar, para verificar se está a funcionar em segurança. 32. Para evitar prejudicar a sua audição, não ouça colunas em volumes elevados durante períodos prolongados. Ouvir colunas em volumes elevados pode prejudicar a audição do utilizador e resultar em problemas de audição (surdez temporária ou permanente, zumbido nos ouvidos, zúvido, hiperacusia). A exposição a volumes excessivos (acima dos 85 dB) durante mais de uma hora pode provocar danos irreparáveis à audição.

Para validar a garantia Focal-JMlab, agora é possível registar um produto online: www.focal.com/warranty



Acabou de adquirir um produto Focal e agradecemos a sua preferência. Seja bem-vindo ao nosso universo, o da alta-fidelidade. Inovação, tradição, excelência e prazer são os nossos valores; o nosso único objetivo é proporcionar-lhe um som puro, fiel e rico. Para explorar todo o desempenho deste produto, recomendamos que leia as instruções deste manual e, em seguida, o conserve cuidadosamente para futura referência.

Conteúdo da embalagem

É fornecida uma coluna juntamente com os seguintes elementos (para além do presente manual):

- 1 cabo de alimentação
- 1 grelha de proteção para o tweeter (recomendamos que seja retirada para efeitos de audição, se possível).
- 1 grelha de proteção para o woofer (recomendamos que seja retirada para efeitos de audição, se possível)
- 4 apoios de borracha

Verifique se não falta nenhum destes elementos e retire todos os acessórios da embalagem. Para não danificar os produtos ao desembalar, siga os seguintes passos: abra totalmente as abas da caixa. Dobre-as para o lado. Remova a proteção superior. Retire a coluna com cuidado. Verifique se a embalagem não apresenta qualquer sinal de deterioração. Caso sejam detetados danos, informe a transportadora e o fornecedor. É importante que a embalagem seja mantida em bom estado para eventuais utilizações futuras.

Recomendações

Salientamos que pode ser gerada uma pressão sonora elevada pelos produtos, especialmente na configuração 5.1. Se o nível de distorção for ligeiro e o nível de fadiga do utilizador for mínimo, nem sempre a pressão sonora real é evidente. Lembre-se de que a exposição a níveis sonoros elevados, para além de um determinado tempo, pode levar a uma perda irreversível da audição.

Condições de garantia

Todas as colunas Focal estão cobertas pela garantia elaborada pelo distribuidor oficial da Focal no seu país. O seu distribuidor pode fornecer-lhe todas as informações relativas às condições da garantia. A cobertura da garantia abrange pelo menos o concedido pela garantia legal em vigor no país onde a fatura de compra original foi emitida.

Início rápido

1. Antes de qualquer ação, confirme se as colunas e a fonte de áudio (consola, etc.) estão desligadas e se todas as definições na parte traseira das colunas estão na posição 0.
2. Ligue o sinal de áudio proveniente da fonte das colunas através das entradas XLR, RCA ou TRS. Pode ligar até três fontes a cada coluna através das três entradas disponíveis. Contudo, a entrada TRS tem prioridade sobre a entrada XLR. A entrada RCA é utilizada adicionalmente com a entrada TRS ou XLR. Para obter mais informações, consulte a página 58.
3. Utilize o cabo de alimentação fornecido para ligar a coluna à fonte.
4. Ligue a fonte de áudio e verifique se o nível de saída da fonte de áudio ligada à coluna está ajustado para ∞ ou para um nível muito baixo.
5. Ligue as colunas. Atualmente, as colunas estão no modo de "Suspensão".
6. Aumente o nível da fonte de áudio até à deteção do sinal por parte das colunas para que passem automaticamente para o modo "Ligado".



Depois de ligar as colunas e após a ativação do modo de suspensão automático (consultar a página 58 para obter mais informações sobre esta função), o circuito de deteção do sinal de áudio presente na coluna passa automaticamente do modo de "Suspensão" para o modo "Ligado" ao fim de alguns segundos.

7. Depois de terminar a sessão de gravação, mistura ou masterização, recomendamos que desligue os dispositivos pela seguinte ordem:
 - a. Desligar as colunas
 - b. Desligar as fontes de áudio

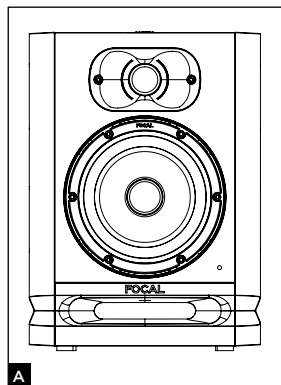

ALPHA 50 EVO

A coluna ALPHA 50 EVO é uma coluna profissional de controlo de proximidade com 2 vias ativas (2 amplificadores internos), constituída por um altifalante de graves/médios de 5" (13 cm) com membrana Slatefiber, carregado por uma abertura linear de secção grande e com um tweeter de cúpula invertida em alumínio (fig. A).

ALPHA 65 EVO

A coluna ALPHA 65 EVO é uma coluna profissional de controlo de proximidade com 2 vias ativas (2 amplificadores internos), constituída por um altifalante de graves/médios de 6,5" (16,5 cm) com membrana Slatefiber, carregada por uma abertura linear de secção grande e com um tweeter com cúpula invertida em alumínio (fig. A).

ALPHA 80 EVO

A coluna ALPHA 80 EVO é uma coluna profissional de controlo de proximidade com 2 vias ativas (2 amplificadores internos), constituída por um altifalante de graves/médios de 8" (20 cm) com membrana Slatefiber, carregada por uma abertura linear de secção grande e com um tweeter com cúpula invertida em alumínio (fig. A).

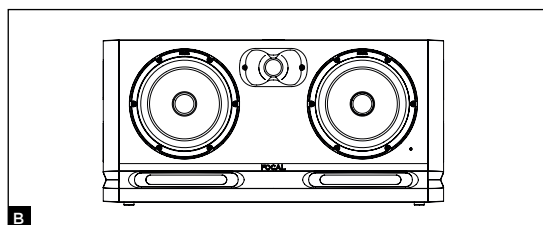

ALPHA TWIN EVO

A coluna ALPHA TWIN EVO é uma coluna profissional de controlo de proximidade com 2,5 vias ativas (3 amplificadores internos), constituída por um altifalante de graves/médios de 16,5 cm (6,5") com membrana Slatefiber, carregada por duas aberturas linear de secção grande e com um tweeter com cúpula invertida em alumínio (fig. B).

PT

LEFT  RIGHT

SPEAKER

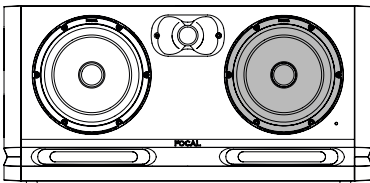

Midrange

Speaker driver chosen to reproduce the midrange with the switch set to "left speaker"

LEFT  RIGHT

SPEAKER

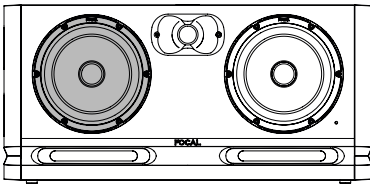

Midrange

Speaker driver chosen to reproduce the midrange with the switch set to "right speaker"

C

ALPHA™ EVO

Manual de utilização

56

Instalação



Fonte de alimentação

Os seus produtos têm de ser obrigatoriamente ligados à terra através do cabo de alimentação.



Atenção

Pode ligar até três fontes a cada coluna através das três entradas disponíveis. As três entradas (XLR, RCA e TRS) são ativadas em simultâneo. Para usufruir de todos os benefícios desta funcionalidade, recomendamos que ligue apenas uma das três fontes para evitar qualquer poluição sonora indesejada.

Modo de suspensão automático

Os monitores ALPHA EVO estão equipados com um modo de "Suspensão". Quando liga os monitores, o modo de "Suspensão" está ativado. Para o desativar, envie um sinal de áudio ao monitor aumentando progressivamente o nível sonoro da fonte de áudio. Ao fim de cerca de 15 minutos sem receção de sinal de áudio, os monitores passam automaticamente para o modo de "Suspensão". No modo de "Suspensão", o consumo elétrico é inferior a 0,5 W. Esta função de "Suspensão" pode ser desativada utilizando o interruptor Auto Stand-by (página 59).

PT

Posicionamento

As colunas ALPHA EVO são colunas de controlo de proximidade e devem ser posicionadas a uma distância entre 40 cm e 3 metros em relação ao ouvinte, viradas para o mesmo. Podem ser colocadas por cima de uma consola de mistura ou podem ser colocadas em pés adaptados, sabendo que é sempre recomendado que a altura do tweeter seja relativamente próxima daquela dos ouvidos do ouvinte. Se necessário, pode optar por inverter a disposição normal das colunas e posicionar o tweeter em baixo, de modo a ficar mais perto desta regra de posicionamento. As colunas ALPHA EVO devem ser posicionadas na vertical e orientadas para o ouvinte (fig. D, E).

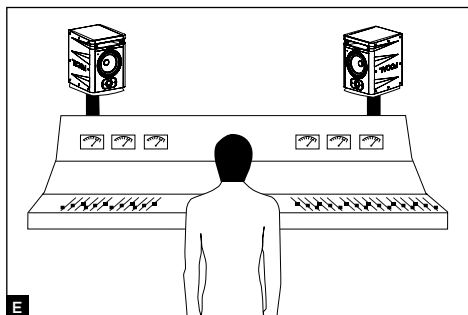
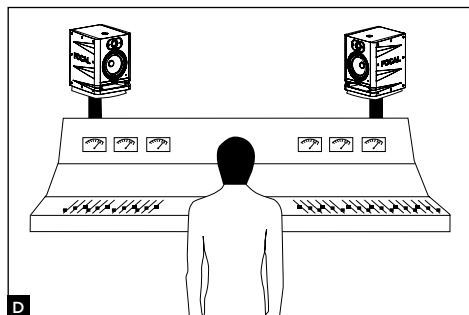

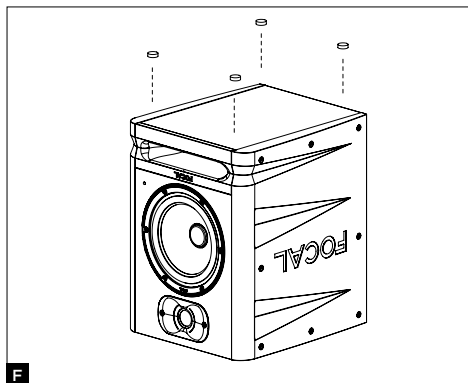

Após definir a disposição, pode utilizar 4 apoios de borracha para retirar as colunas do respetivo suporte (fig. F). O afastamento e a orientação direita/esquerda de cada coluna permitem controlar o comprimento, a centragem e a coerência global do panorama sonoro (esquerda/centro/direita), relativamente à fonte da precisão das suas gravações.

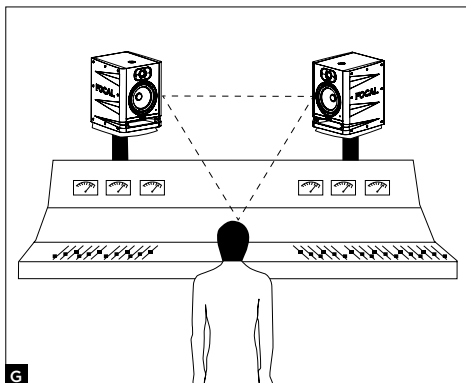

Posicionamento estéreo

Recomendamos que posicione as colunas de forma a obter um triângulo equilátero. Os 3 ângulos são compostos pelas posições de audição, da coluna direita e da coluna esquerda (fig. G).

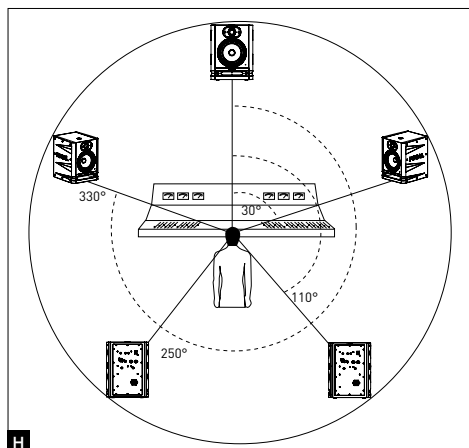

Posicionamento multicanal

Em caso de instalação 5.1, recomendamos que se posicionem as colunas em círculo, de forma a ter as colunas equidistantes em relação ao ponto de audição. O canal central estará posicionado a 0° , o canal traseiro direito a 110° , o canal traseiro esquerdo a 250° e o canal frontal esquerdo a 330° (fig. H).

Rodagem

Os transdutores utilizados nas colunas ALPHA EVO são elementos mecânicos complexos que exigem um período de rodagem para funcionarem com o máximo das respetivas possibilidades e se adaptarem às condições de temperatura e de humidade do seu ambiente. Este período varia em função das condições presentes e pode prolongar-se durante algumas semanas. Evite utilizar as colunas com um nível de som elevado durante as primeiras horas. Para acelerar o processo, recomendamos que utilize os vários produtos durante cerca de vinte horas no nível médio em programas musicais ricos em frequências baixas. Depois de as características dos transdutores estarem estabilizadas, poderá usufruir plenamente do desempenho dos seus produtos Focal.

Inserir/retirar as grelhas

Com as colunas ALPHA EVO é fornecida uma grelha para o tweeter e outra grelha para o woofer. Para retirar uma grelha, basta puxar com os dedos ao nível dos entalhes nas partes superior e inferior da grelha, tendo o cuidado de não danificar o tweeter ou o woofer. Caso seja necessário, utilize um objeto em plástico para a fazer levantar delicadamente. Para inserir a grelha, coloque os entalhes da grelha em frente aos locais dedicados e empurre progressivamente (fig. 1).

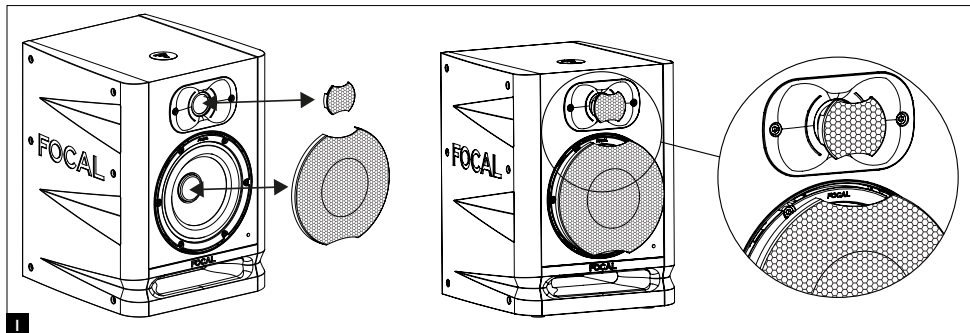

Definições e ligações para ALPHA 50 EVO, ALPHA 65 EVO, ALPHA 80 EVO, ALPHA TWIN EVO

1 - BALANCED - XLR

A ficha XLR permite ligar uma fonte de sinal simétrica e utiliza um esquema de cabos padrão: Pin 1 = massa (blindagem); Pin 2 = fase (com tensão); Pin 3 = neutro (sem tensão).

Esta entrada é dotada de uma sensibilidade de +4 dBu correspondente à sensibilidade das fontes simétricas.

2 - BALANCED - TRS

A ficha TRS (Tip, Ring, Sleeve) permite ligar uma fonte de sinal simétrica e utiliza um esquema de cabos padrão: Tip: fase (ponta); Ring: neutro (anel); Sleeve: massa (corpo).

Esta entrada é dotada de uma sensibilidade de +4 dBu correspondente à sensibilidade das fontes simétricas.

3 - UNBALANCED

A ficha RCA permite ligar uma fonte de sinal assimétrica. É normal ligar o "neutro" (Pin 3) à massa (Pin 1). Geralmente, esta ligação realiza-se ao nível dos cabos. Esta entrada é dotada de uma sensibilidade de -10 dBV correspondente à sensibilidade das fontes assimétricas.

4 - SENSITIVITY

Esta função permite beneficiar de um nível sonoro mais elevado, se necessário. As sensibilidades disponíveis são 0 e +6 dB. A posição +6 dB tem o interesse de poder aumentar o nível sonoro do monitor evitando qualquer saturação do estágio de saída do conversor ou da placa de som.

5 - ON/OFF

O seletor ON/OFF permite ligar ou desligar os amplificadores internos. A passagem do modo OFF ao modo ON tem como efeito colocar a coluna na posição de "Suspensão". Para desativar o modo de "Suspensão", basta enviar um sinal de áudio para a coluna que o detetará e passará automaticamente do modo de "Suspensão" para o modo "Ligado".

6 - LF SHELIVING

O potenciômetro LF SHELIVING permite ativar ou não uma correção do nível sonoro abaixo de 300 Hz. Recomenda-se que ajuste o potenciômetro LF SHELIVING para +2 dB quando a acústica do local de audição atenua naturalmente esta gama de frequências. Recomenda-se que ajuste o potenciômetro LF SHELIVING para 0 quando o local de audição é acusticamente neutro. Recomenda-se que ajuste o potenciômetro LF SHELIVING para -2, -4 ou -6 dB quando as colunas estão colocadas perto de uma parede ou canto.

7 - HF SHELIVING

O potenciômetro HF SHELIVING permite ativar ou não uma correção do nível sonoro a partir de 4,5 kHz. Recomenda-se que ajuste para +2 dB quando a acústica do local de audição atenua naturalmente esta gama de frequências (ambiente mate). Recomenda-se que ajuste para 0 quando o local de audição é acusticamente neutro. Recomenda-se que ajuste para -2 ou -3 dB quando a acústica do local de audição aumenta naturalmente esta gama de frequências (ambiente brilhante).

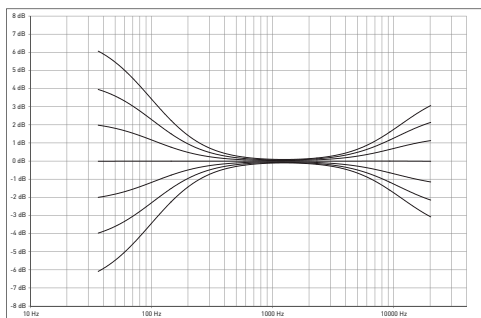

8 - ENTRADA DE ALIMENTAÇÃO

Ligue o cabo de alimentação fornecido a esta entrada.

9 - LED NA FACE DIANTEIRA

O LED que se encontra no painel frontal apaga-se quando a coluna está na posição OFF. Acende-se quando o interruptor ON/OFF passa da posição OFF à posição ON. Após deteção do sinal de áudio, a coluna passa do modo de "Suspensão" ao modo "Ligado" e o LED mantém-se aceso. Passados cerca de 15 minutos sem receção de sinal de áudio, a coluna passa automaticamente ao modo de "Suspensão" e o LED apaga-se, para evitar qualquer consumo de energia que não seja necessário. O consumo em modo de "Suspensão" é inferior a 0,5 W. Para o desativar, basta enviar um sinal de áudio para a coluna. O tempo necessário para passar do modo de "Suspensão" ao modo "Ligado" é de apenas alguns segundos.

10 - AUTO STAND-BY

Os monitores ALPHA EVO estão equipados com um modo de "Suspensão" que pode ser desativado, se necessário. Quando sai da fábrica, o monitor está regulado para a posição "ENABLE". O modo de suspensão está, assim, ativado. Quando liga os monitores, o modo de "Suspensão" está ativado. Para sair do modo de "Suspensão", envie um sinal áudio ao monitor aumentando progressivamente o nível sonoro da fonte de áudio. Ao fim de cerca de 15 minutos sem receção de sinal áudio, os monitores passam automaticamente para o modo de "Suspensão". No modo de "Suspensão", o consumo elétrico é inferior a 0,5 W.

Este modo de suspensão automático pode ser desativado. Para tal, coloque o seletor na posição "DISABLE". Na posição "DISABLE", a coluna está constantemente ligada, desde a ativação do seletor "ON/OFF" (ligar/desligar) para a posição "ON" (ligar).

11 - FIXAÇÃO À PAREDE E/OU AO TETO

Os pontos de fixação permitem fixar os monitores ALPHA EVO à parede e/ou ao teto utilizando os acessórios K&M®. A medida entre eixos é de 70 mm para o ALPHA 50, 65, e 80 EVO. Devem ser utilizados parafusos do tipo M6.

Consulte os esquemas abaixo para obter informações complementares relativas aos encaixes de fixação. Consulte a tabela abaixo para conhecer as referências K&M® compatíveis.



Como qualquer operação de fixação à parede ou ao teto, a instalação dos monitores pode comportar riscos e as modalidades de perfuração e fixação às paredes, tetos ou outras superfícies têm de estar em conformidade com as condições e normas de construção, organização, segurança e cablagem em vigor e aplicáveis aos suportes em questão. Como tal, as operações de perfuração, fixação e instalação correspondentes devem ser realizadas por um profissional qualificado e informado quanto às normas de instalação e segurança.

A Focal não fornece qualquer garantia de adequação a um determinado suporte ou instalação, sendo a instalação dos monitores da exclusiva responsabilidade do cliente. Assim, a Focal não assumirá qualquer tipo de responsabilidade em caso de libertação, queda, acidente e/ou qualquer outra consequência ou dano de qualquer natureza associados à instalação dos monitores.

	Fixação à parede	Fixação ao teto
ALPHA 50 EVO	kit de fixação K&M® 24471 + adaptador K&M® 24359	kit de fixação K&M® 24496 + adaptador K&M® 24359
ALPHA 65 EVO	kit de fixação K&M® 24471 + adaptador K&M® 24359	kit de fixação K&M® 24496 + adaptador K&M® 24359
ALPHA 80 EVO	kit de fixação K&M® 24471 + adaptador K&M® 24359	kit de fixação K&M® 24496 + adaptador K&M® 24359
ALPHA TWIN EVO	kit de fixação K&M® 24167	

ALPHA™ EVO

Manual de utilização

PT

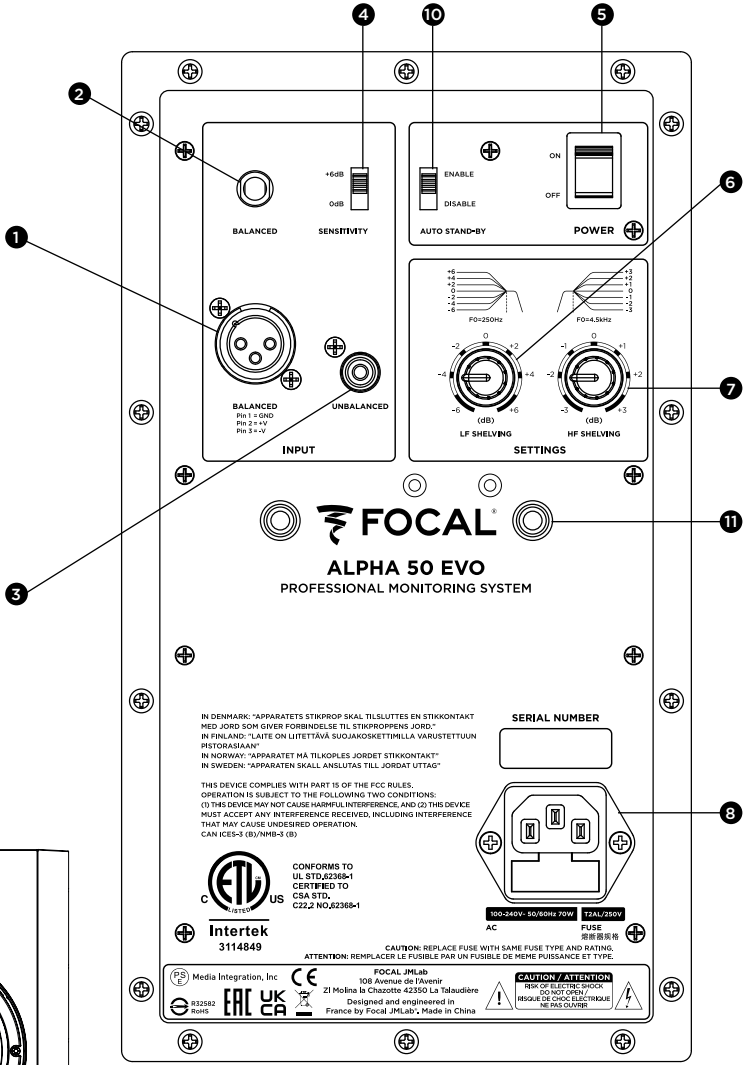
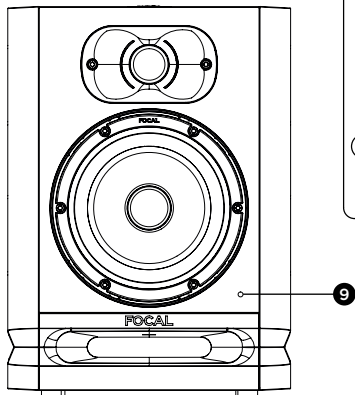

ALPHA™ EVO

Manual de utilização

61

Sistema	ALPHA 50 EVO	ALPHA 65 EVO	ALPHA 80 EVO	ALPHA TWIN EVO
• Frequência de resposta (+/- 3 dB)	45 Hz - 22 kHz	40 Hz - 22 kHz	38 Hz - 22 kHz	38 Hz - 22 kHz
• Nível SPL máximo	101 dB SPL (pico @ 1 m)	104 dB SPL (pico @ 1 m)	106 dB SPL (pico @ 1 m)	108 dB SPL (pico @ 1 m)

Secção eletrónica

• Entradas - Tipo/Impedância - Conectores	TRS : simétrico 10 kOhms XLR : simétrico 10 kOhms RCA : assimétrico 10 kOhms com sensibilidade compensada			
• Amplificador de médias e baixas frequências	35 W	55 W	80 W	50 W
• Amplificador de altas frequências	25 W	30 W	35 W	30 W
• Modo de suspensão automático - Modo de suspensão - Desativação do modo de suspensão	Passados cerca de 15 minutos sem utilização Por deteção de sinal > 6 mV			
• Alimentação elétrica - Tensão A TENSÃO NÃO PODE SER ALTERADA	100-240 V- (fusível T2AL / 250 V)			
- Ligação	Ficha IEC e cabo de alimentação amovível			
• Definições - Sensibilidade - Nível de médios/graves (0-250 Hz) - Nível de agudos (4,5-35 kHz) - Ligar/desligar alimentação	Ajustável, 0 ou +6 dB Ajustável, +/-6 dB Ajustável, +/-3 dB Comutador para ligar/desligar no painel traseiro			
• Consumo em modo de suspensão	< 0,5 W			
• Visualizações e controlos	LED de tensão ligada e desligada - LED de standby			

Transdutores

• Woofer	13 cm (5") Membrana Slatefiber	16,5 cm (6.5") Membrana Slatefiber	20 cm (8") Membrana Slatefiber	16,5 cm (6.5") Membrana Slatefiber
• Tweeter	25 mm (1") com cúpula invertida em alumínio			

Caixa

• Construção	0.6" (15 mm) MDF			
• Acabamento	Vinilo e tinta preta			
• Dimensions avec 4 plots caoutchouc (HxLxP)	310 x 228 x 239 mm (12.2 x 9 x 9.41")	339 x 261 x 289 mm (13.35 x 10.28 x 11.38")	390 x 296 x 330 mm (15,35 x 11,65 x 13")	260 x 550 x 290 mm (10,24 x 21,65 x 11,41")
• Poids	5,95 kg (13.1 lbs)	9,4 kg (20.7 lbs)	9,8 kg (21.6 lbs)	12,2 kg (26.9 lbs)

PT

LUE TÄMÄ ENSIN! TÄRKEITÄ TURVALLISUUSOHJEITA!

	<div style="border: 2px solid black; padding: 5px; background-color: #333; color: white; font-weight: bold; font-size: 1.2em;">CAUTION</div> <div style="border: 1px solid black; padding: 5px; background-color: white; font-weight: bold; font-size: 0.8em;">RISK OF ELECTRIC SHOCK DO NOT OPEN</div>	
<p>De bliksemschicht in de gelijkzijdige driehoek waarschuwt de gebruiker voor de aanwezigheid van spanning in het apparaat die een elektrische schok kan veroorzaken.</p>	<p>WAARSCHUWING: Verwijder de kap (of achterkant) van het apparaat niet om het risico op elektrische schokken te voorkomen. Geen enkel onderdeel van het apparaat kan door de gebruiker zelf worden vervangen. Laat onderhoud of reparaties uitvoeren door een gekwalificeerde professional.</p>	<p>Het uitroepteken in een gelijkzijdige driehoek wordt gebruikt om de gebruiker te informeren dat er belangrijke instructies volgen in de handleiding over het gebruik en onderhoud van het apparaat.</p>
<div style="display: flex; flex-direction: row-reverse;"> <div style="margin-right: 10px;">                           </div> <div> <ol style="list-style-type: none"> 1. Lees deze instructies. 2. Bewaar deze instructies. 3. Neem de waarschuwingen in acht. 4. Volg alle instructies op. 5. Gebruik dit apparaat niet in de nabijheid van water. 6. Reinig dit apparaat uitsluitend met een droge doek. 7. Blokkeer de ventilatie-openingen niet. Installeer het apparaat overeenkomstig de instructies van de fabrikant. 8. Installeer het apparaat niet in de buurt van hittebronnen, zoals radiatoren, verwarmingsroosters, fornuizen of andere apparaten (waaronder versterkers) waar warmte vanaf komt. 9. Probeer in geen geval de veiligheidsvoorzieningen van de gepolariseerde stekker te omzeilen. Een gepolariseerde stekker heeft twee pinnen met verschillende breedtes. De bredere pin is voor uw veiligheid. Indien de meegeleverde stekker niet in uw stopcontact past, laat de stekker dan vervangen door een elektricien. 10. Voorkom dat er op het netsnoer kan worden gelopen of dat het kan worden afgekeld, vooral bij stekkers, stopcontacten en waar het snoer het apparaat verlaat. 11. Gebruik uitsluitend door de fabrikant aanbevolen toebehoren/accessoires. 12. Gebruik alleen door de fabrikant aanbevolen of met het apparaat meegeleverde standaarden, statieven, beugels of tafels. Wanneer u een wagen gebruikt, wees dan voorzichtig bij het verplaatsen van de wagen-apparaatcombinatie, om te voorkomen dat u verwond raakt doordat het geheel omvalt. 13. Haal de stekker van het apparaat uit het stopcontact bij onweer of als u het apparaat gedurende langere tijd niet gebruikt. 14. Alle soorten onderhoud moeten worden uitgevoerd door een gekwalificeerde professional. Onderhoud is noodzakelijk als het apparaat schade heeft opgelopen, in welke vorm dan ook, wanneer de kabel of het netsnoer zijn beschadigd, als het apparaat is blootgesteld aan vloeistoffen, regen of vocht, als het apparaat slecht functioneert of is gevallen. </div> </div>	<div style="display: flex; flex-direction: row-reverse;"> <div style="margin-right: 10px;">                             </div> <div> <ol style="list-style-type: none"> 15. Dit apparaat is ingedeeld in veiligheidsklasse I. Sluit het apparaat alleen aan met de meegeleverde netstekker, die is voorzien van een aarde-aansluiting. Het apparaat moet aangesloten worden op een geaard stopcontact. 16. De On/Off-schakelaar wordt gebruikt om de stroom in of uit te schakelen en de gebruiker moet dus altijd bij deze knop kunnen. 17. WAARSCHUWING: Stel dit apparaat niet bloot aan water, regen of vocht, om het risico op brand of een elektrische schok te verlagen. Zorg dat er geen vloeistoffen op het apparaat kunnen druppelen of tegen het apparaat aan spatten en plaats geen producten met vloeistoffen, zoals vazen, op het apparaat. 18. Houd de ventilatieopeningen vrij. 19. Steek geen objecten in de ventilatieopeningen van het apparaat. Deze kunnen onderdelen die onder hoge spanning staan raken en hierdoor kortsluiting, brand of een elektrische schok veroorzaken. Mors geen vloeistoffen op het apparaat. 20. Probeer dit apparaat niet zelf te repareren. Bij het openen van het apparaat kunt u worden blootgesteld aan gevaarlijke elektrische spanning of andere risico's. Neem voor alle soorten onderhoud contact op met een gekwalificeerde professional. 21. Het apparaat kan worden gebruikt tot een omgevingstemperatuur van maximaal 45 °C (113°F). 22. Gebruik dit apparaat niet in een tropisch klimaat. 23. Gebruik dit apparaat niet op een hoogte van meer dan 2000 meter. 24. Overbelast stopcontacten, overlengsnoeren of verdeelstekkers niet, om brand of elektrische schokken te voorkomen. 25. Het apparaat is niet bedoeld voor bevestiging aan een muur of plafond, tenzij door de fabrikant anders wordt aangegeven. </div> </div>	<div style="display: flex; flex-direction: row-reverse;"> <div style="margin-right: 10px;">                             </div> <div> <ol style="list-style-type: none"> 26. Indien het apparaat van een koude naar een warme ruimte is verplaatst, controleer dan voor aansluiting of er sprake is van condensvorming. 27. Plaats geen open vuur, zoals brandende kaarsen, op het apparaat. 28. Sluit dit apparaat alleen aan op het type voedingsbron dat is aangegeven op het etiket op het apparaat. Als u niet weet welk type voedingsbron u hebt, kunt u de verkoper van uw product of uw energieleverancier raadplegen. Raadpleeg de gebruikershandleiding voor meer informatie over producten met een batterij of andere voedingsbron. 29. Houd minimaal 5 cm ruimte vrij rondom het apparaat voor een goede ventilatie. 30. Wanneer onderdelen moeten worden vervangen, zorg er dan voor dat de onderhoudsmonteur de onderdelen gebruikt die door de fabrikant worden aanbevolen of onderdelen met dezelfde kenmerken als de oorspronkelijke onderdelen. Het gebruik van onjuiste onderdelen kan brand, elektrische schokken of andere risico's veroorzaken. 31. Vraag de onderhoudsmonteur na het onderhoud of de reparatie om het apparaat te testen om te controleren of het veilig functioneert. 32. Zet uw speakers niet gedurende langere tijd op een hoog volume om eventuele gehoorschade te voorkomen. 33. Wanneer u gedurende een langere tijd naar de speakers op hoog volume luistert, kan dit uw oren beschadigen en gehoorproblemen veroorzaken (tijdelijke of permanente doofheid, oorsuizen, tinnitus, hyperacusis). Wanneer u uw oren langer dan een uur blootstelt aan hard geluid (meer dan 85 dB) kan uw gehoor permanent beschadigd raken. </div> </div>

Voor garantie validatie Focal -JMLab,
Het is nu mogelijk om het product online te registreren:
www.focal.com/warranty



Bedankt dat u hebt gekozen voor een product van Focal. We heten u van harte welkom in ons hifi-universum. Wij staan voor innovatie, traditie, kwaliteit en plezier, en ons enige doel is het creëren van een pure, getrouwe en rijke luisterervaring voor onze klanten. Neem de instructies in deze handleiding grondig door om volop te kunnen genieten van uw product. Bewaar de handleiding vervolgens zorgvuldig voor later gebruik.

Inhoud van verpakking

Een speaker wordt (naast deze gebruiksaanwijzing) geleverd met de volgende items:

- **1 netsnoer**
- **1 beschermrooster voor de tweeter (aangeraden wordt deze gelijk te verwijderen).**
- **1 beschermrooster voor de woofer (aangeraden wordt deze gelijk te verwijderen)**
- **4 rubberen voetjes**

Controleer of alle inhoud aanwezig is en haal alle accessoires uit de verpakking. Om te voorkomen dat de items bij het uitpakken beschadigd raken, volgt u de volgende stappen: open de flappen van de verpakking volledig. Vouw ze tegen de zijkanten. Verwijder de bovenste bescherming. Til de speaker voorzichtig uit de verpakking. Controleer of de verpakking geen schade vertoont. Indien dit wel het geval is, neem dan contact op met de vervoerder en de leverancier. Het is belangrijk dat de verpakking in goede staat wordt bewaard voor eventueel toekomstig gebruik.

Aanbevelingen

Benadrukt dient te worden dat uw apparaten een hoge geluidsdruk kunnen genereren, met name in de 5.1-configuratie. Wanneer het vervormingsniveau laag is en de gebruiker niet moe is, is het niet altijd voor de hand liggend om de werkelijke geluidsdruk te realiseren. Blootstelling aan een hoog geluidsniveau gedurende een bepaalde periode kan leiden tot onherstelbaar gehoorverlies.

Garantievoorwaarden

Alle Focal-luidsprekers zijn gedekt door een garantie die is bepaald door de officiële Focal-distributeur in uw land. Uw distributeur kan alle details over de garantievoorwaarden verstrekken. De garantie dekt ten minste de juridisch bepaalde garanties die van kracht zijn in het land waar de oorspronkelijke aankoopfactuur is afgegeven.

Snel van start

1. Controleer voordat u iets doet of de speakers en de audiobron (console, ...) uitgeschakeld zijn en of alle instellingen aan de achterkant van de speakers in de 0-stand staan.
2. Verbind de audiobron met de speakers via de XLR-, RCA- of TRS-ingangen. Via de drie beschikbare ingangen kunt u elke speaker met maximaal drie audiobronnen verbinden. De TRS-ingang heeft echter voorrang op de XLR-ingang. Naast de TRS- en XLR-ingang is er de RCA-ingang. Raadpleeg pagina 67 voor meer informatie.
3. Gebruik het meegeleverde netsnoer om de speaker op de stroom aan te sluiten.
4. Schakel de audiobron aan en controleer of de uitgang waarmee de audiobron op de speaker is aangesloten staat ingesteld op ∞ of een zeer laag niveau.
5. Schakel de speakers aan. De speakers staan nu in de standby-modus.
6. Verhoog het niveau van de audiobron totdat de speakers het signaal detecteren, zodat het automatisch overschakelt naar de modus 'Aan'.



Nadat de luidsprekers zijn aangezet en nadat de standby-modus automatisch is geactiveerd (zie pagina 67 voor meer informatie over), schakelt het detectiesysteem voor audiosignalen in de speaker na enkele seconden automatisch over van de modus 'Standby' naar de modus 'Aan'.

7. Wanneer uw opname-, mix- of mastering-sessie klaar is, raden we u aan de apparaten in de volgende volgorde uit te schakelen:
 - a. Speakers uitschakelen
 - b. Audiobronnen uitschakelen

Installatie

TN



Netsnoer

De producten moeten worden geaard met behulp van het netsnoer.

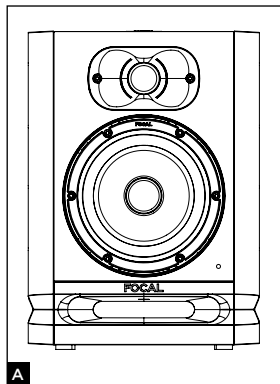

ALPHA 50 EVO

De speaker ALPHA 50 EVO is een professionele, op afstand te regelen tweewegspeaker (2 interne versterkers), bestaande uit een lage-/middentoonspeaker van 5" (13 cm) met Slatefiber-membraan met laminaire ventilatie en een tweeter met omgekeerde aluminium koepel (fig. A).

ALPHA 65 EVO

De speaker ALPHA 65 EVO is een professionele, op afstand te regelen tweewegspeaker (2 interne versterkers), bestaande uit een lage-/middentoonspeaker van 6,5" (16,5 cm) met Slatefiber-membraan met laminaire ventilatie en een tweeter met omgekeerde aluminium koepel (fig. A).

ALPHA 80 EVO

De speaker ALPHA 80 EVO is een professionele, op afstand te regelen tweewegspeaker (2 interne versterkers), bestaande uit een lage-/middentoonspeaker van 8" (20 cm) met Slatefiber-membraan met laminaire ventilatie en een tweeter met omgekeerde aluminium koepel (fig. A).

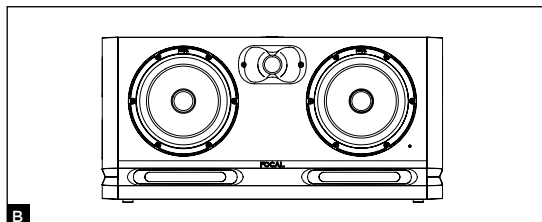

ALPHA TWIN EVO

De speaker ALPHA TWIN EVO is een professionele, op afstand te regelen tweewegspeaker (3 interne versterkers), bestaande uit een lage-/middentoonspeaker van 6,5" (16,5 cm) met Slatefiber-membraan met laminaire ventilatie en een tweeter met omgekeerde aluminium koepel (fig. B).

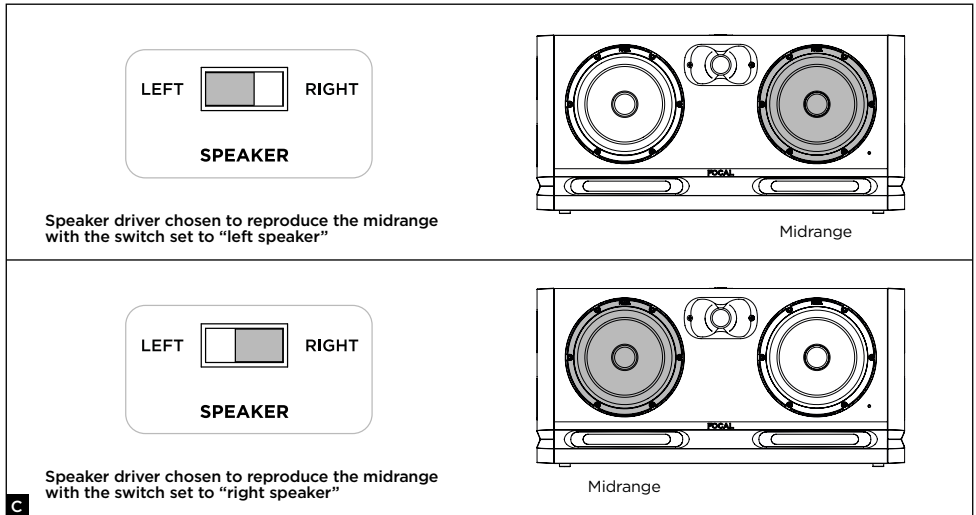

Let op



Via de drie beschikbare ingangen kunt u elke speaker met maximaal drie audiobronnen verbinden. De drie ingangen (XLR, RCA en TRS) zijn tegelijkertijd actief. Om optimaal van deze functie te kunnen profiteren, raden we u aan slechts één van de drie ingangen tegelijkertijd te gebruiken, om ongewenste geluidsoverlast te voorkomen.

Automatische standby-modus

De ALPHA EVO-speakers zijn uitgerust met een standby-modus. Wanneer de monitors worden aangezet, is de standby-modus actief. Om deze modus te deactiveren, stuurt u een audiosignaal naar de monitor door het geluidsniveau van de audiobron geleidelijk te verhogen. Als de monitor ongeveer 15 minuten geen audiosignaal ontvangt, gaat de monitor automatisch weer in de standby-modus. In de standby-modus is het elektriciteitsverbruik minder dan 0,5W. Deze functie kan worden uitgeschakeld met de schakelaar Auto Stand-by (pagina 68).

Positionering

De ALPHA EVO-speakers zijn op afstand bedienbaar en moeten op een afstand van 40 cm tot 3 meter van de luisteraar worden geplaatst, in de richting van de luisteraar. Ze kunnen perfect boven een mengpaneel of op geschikte standaard worden geplaatst. In alle gevallen wordt aanbevolen de tweeter relatief dichtbij de oren van de luisteraar te plaatsen. Om dit te bereiken kunt u indien nodig de normale opstelling van de speakers ook omdraaien en de tweeter onderaan plaatsen. De ALPHA EVO-speakers moeten verticaal worden gepositioneerd in de richting van de luisteraar (fig. D, E).

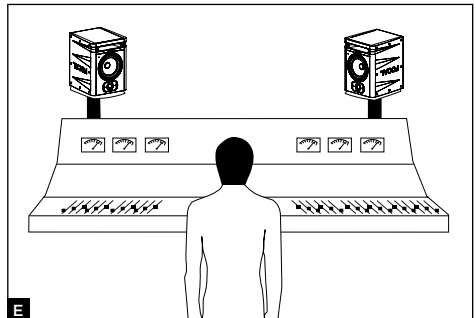
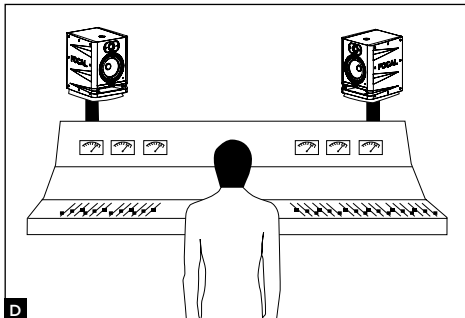

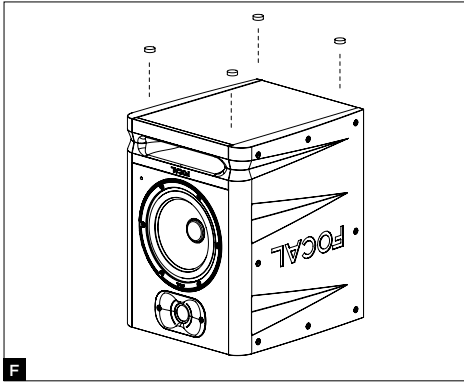

Zodra de positionering is bepaald, kunt u de 4 rubberen voetjes gebruiken om de speakers los te koppelen van de steun (fig. F). Door de luidspreker naar links of rechts of meer naar voren of achteren te plaatsen, kunt u van elke speaker de breedte, de centrering en de algemene samenhang van het geluidsbeeld (links/midden/rechts) regelen, om een optimale precisie van uw opnamen te realiseren.

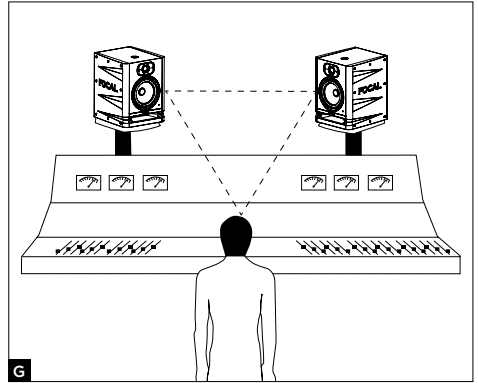

Stereo-positionering

We raden u aan de luidsprekers zo te plaatsen dat een gelijkzijdige driehoek ontstaat. Hierbij is één hoek de luisterpositie, één hoek de rechtsspeaker en één hoek de linkerspeaker (fig. G).

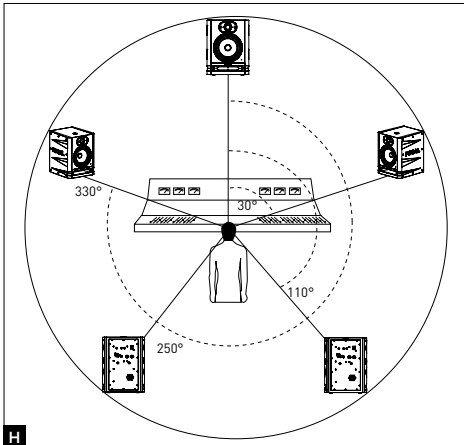

Multikanaal-positionering

In het geval van een 5.1-installatie, raden we aan de speakers in een cirkel te plaatsen, zodat de speakers op gelijke afstand van het luisterpunt staan. Het middelste kanaal wordt ingesteld op 0°, het kanaal rechtsachter op 30°, het kanaal rechtsachter op 110°, het kanaal linksachter op 250° en het kanaal linksvoor op 330° (fig. H).

Aanpassing

De omvormers die worden gebruikt in de ALPHA EVO-speakers zijn complexe mechanische elementen die een aanpassingsperiode nodig hebben om zo goed mogelijk te kunnen werken, waarin ze zich aanpassen aan de temperatuur- en vochtigheidsomstandigheden van de omgeving. Deze periode kan, afhankelijk van de omstandigheden, enkele weken duren. Zet het volumeniveau van de speakers in deze eerste uren niet te hoog. Om het proces te versnellen, kunt u de producten ongeveer twintig uur achter elkaar met een gemiddeld geluidsniveau laten werken, met rijke muziek op lage frequenties. Zodra de omvormers zijn gestabiliseerd, kunt u ten volle genieten van de prestaties van uw Focal-producten.

Roosters plaatsen/verwijderen

De ALPHA EVO wordt geleverd met een rooster voor de tweeter en een rooster voor de woofer. U verwijdert het rooster eenvoudigweg door deze bij de inkepingen aan de boven- en onderzijde voorzichtig los te trekken; let op dat u de tweeter of de woofer niet beschadigt. Indien nodig kunt u hierbij gebruik maken van een plastic voorwerp. Om een rooster te bevestigen, plaatst u het op de juiste wijze en drukt u het met beleid in de inkepingen (fig. 1).

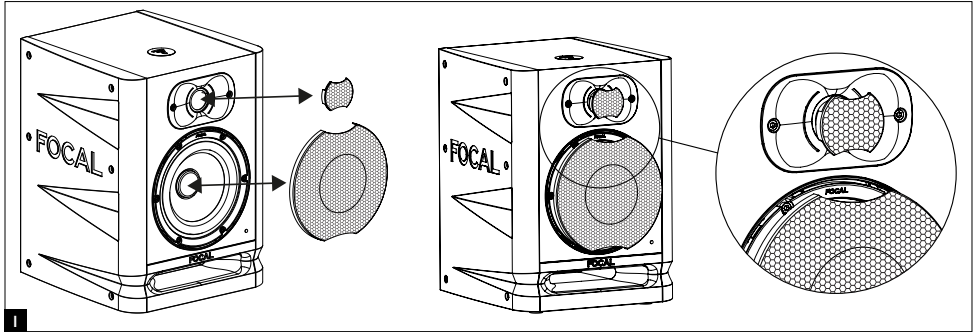

Instellingen en verbindingen ALPHA 50 EVO, ALPHA 65 EVO, ALPHA 80 EVO en ALPHA TWIN EVO

1 - GEBALANCEERD - XLR

De XLR-uitgang kan worden gebruikt voor de aansluiting van een symmetrische signaalbron en een standaard kabelschema is van toepassing: Pin 1 = massa (afscherming) Pin 2 = hot point (signaal in fase) Pin 3 = cold point (signaal uit fase)
De ingangsgevoeligheid is +4 dBu, wat overeenkomt met de gevoeligheid van een gebalanceerde ingang.

2 - GEBALANCEERD - TRS

De TRS-uitgang kan worden gebruikt voor de aansluiting van een gebalanceerde signaalbron en een standaard kabelschema is van toepassing: Tip: hot point Ring: cold point Sleeve: massa
De ingangsgevoeligheid is +4 dBu, wat overeenkomt met de gevoeligheid van een gebalanceerde ingang.

3 - ONGEBALANCEERD

De RCA-uitgang kan worden gebruikt voor de aansluiting van een ongebalanceerde signaalbron. Gebruikelijk is het 'cold point' (pin 3) te gebruiken voor verbinding met de massa (pin 1). Deze verbinding kan worden gerealiseerd met een daarvoor bestemde kabel. De ingangsgevoeligheid is -10 dBV, wat overeenkomt met de gevoeligheid van een ongebalanceerde ingang.

4 - GEVOELIGHEID

Met deze functie kunt u, indien gewenst, een hoger geluidsniveau realiseren. De gevoeligheid kan worden ingesteld op 0 en +6 dB. De gevoeligheid van +6 dB biedt het voordeel dat het geluidsniveau van de monitor kan worden verhoogd, zonder dat de converter of de geluidskaart wordt overbelast.

5 - ON/OFF

Met de ON/OFF-knop schakelt u de interne versterkers aan en uit. Als u overschakelt van de UIT-modus naar de AAN-modus, gaat de speaker in standby. Om deze modus te deactiveren, stuurt u een audiosignaal naar de monitor, waarna de speaker overschakelt van de modus 'Standby' naar de modus 'Aan'.

6 - LF SHELIVING

Met de LF SHELIVING-potentiometer kunt u een correctie onder 300 Hz activeren of uitschakelen. Aanbevolen wordt om de LF SHELIVING-potentiometer op +2 dB in te stellen wanneer de akoestiek van de luisterruimte dit frequentiebereik op natuurlijke wijze verzwakt. Aanbevolen wordt om de LF SHELIVING-potentiometer op 0 in te stellen wanneer de luisterruimte akoestisch neutraal is. Aanbevolen wordt om de LF SHELIVING-potentiometer op -2, -4 of -6 dB in te stellen, als de speakers dichtbij een muur of hoek staan.

7 – HF SHELIVING

Met de HF SHELIVING-potentiometer kunt u een correctie vanaf 4,5 kHz activeren of uitschakelen. Aanbevolen wordt om deze op +2 dB in te stellen wanneer de akoestiek van de luisterruimte dit frequentiebereik op natuurlijke wijze verzwakt (dof geluid). Aanbevolen wordt om deze op 0 in te stellen wanneer de luisterruimte akoestisch neutraal is. Aanbevolen wordt om deze op -2 of -3 dB in te stellen wanneer de akoestiek van de luisterruimte dit frequentiebereik op natuurlijke wijze versterkt (blinkend geluid).

8 – NETSNOERINGANG

Sluit hier het meegeleverde netsnoer aan.

9 – LEDLAMPJE OP HET VOORPANEEL

Het ledlampje op het voorpaneel is uit als de speaker in de OFF-modus staat. Het brandt wanneer de ON/OFF-schakelaar van OFF naar ON wordt gezet. Wanneer er een audiosignaal wordt gedetecteerd, schakelt de speaker van de standby-modus naar de AAN-modus en blijf het lampje branden. Als de monitor ongeveer 15 minuten geen audiosignaal ontvangt, gaat de speaker automatisch weer in de standby-modus en gaat het ledlampje uit, om onnodig stroomverbruik te voorkomen. In de standby-modus is het elektriciteitsverbruik minder dan 0,5W. Om deze modus te deactiveren, stuurt u een audiosignaal naar de speaker. De speaker schakelt binnen enkele seconden over van de standby-modus naar de AAN-modus.

10 – AUTO STANDBY

De ALPHA EVO-speakers zijn uitgerust met een standby-modus, die indien gewenst kan worden uitgeschakeld. Als fabrieksinstelling staat de monitor ingesteld op "ENABLE". De standby-modus is tevens geactiveerd. Wanneer de monitors worden aangezet, is de standby-modus actief. Om de standby-modus te deactiveren, stuurt u een audiosignaal naar de monitor door het geluidsniveau van de audiobron geleidelijk te verhogen. Als de monitor ongeveer 15 minuten geen audiosignaal ontvangt, gaat de monitor automatisch weer in de standby-modus. In deze modus is het elektriciteitsverbruik minder dan 0,5 W.

De standby-modus kan ook uitgeschakeld worden. Hiervoor zet u de knop op "DISABLE". In de stand "DISABLE" is de speaker continu onder stroom, zodra de knop ON/OFF (AAN/UIT) op ON (AAN) wordt gezet.

11 – BEVESTIGING AAN DE MUUR EN/OF HET PLAFOND

De ALPHA EVO-monitoren kunnen aan de bevestigingspunten met behulp van de K&M®-accessoires aan de muur en/of het plafond worden gemonteerd. Voor de ALPHA 50, 65, 80 EVO is de afstand vanaf het midden 70 mm. Gebruik voor de installatie M6-schroeven.

Raadpleeg onderstaande schema's voor alle details over montage en installatie. Raadpleeg de tabel hieronder voor meer informatie over de compatibele K&M® -accessoires.



Net als elke montage aan een muur of plafond, brengt ook de installatie van de monitors risico's met zich mee. De montage op de muur, het plafond of andere oppervlakken moet voldoen aan alle normen en vereisten op het gebied van constructie, inrichting, veiligheid en bekabeling. Om die reden moeten alle boor-, montage- en installatiewerkzaamheden worden uitgevoerd door een gekwalificeerd vakman die bekend is met alle installatie- en veiligheidsnormen. Focal biedt geen garantie betreffende steunen of montage, dit valt onder de exclusieve verantwoordelijkheid van de klant. Om die reden kan Focal geen enkele aansprakelijkheid aanvaarden in het geval de monitoren losraken, vallen, een ongeluk veroorzaken en/of enige andere gevolgen of schade van welke aard dan ook veroorzaken die verband houden met de installatie van de monitoren.

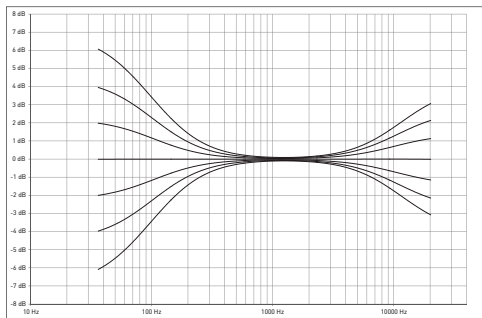

	Fixation murale	Fixation plafond
ALPHA 50 EVO	Bevestigingsset K&M® 24471 + adapter K&M® 24359	Bevestigingsset K&M® 24496 + adapter K&M® 24359
ALPHA 65 EVO	Bevestigingsset K&M® 24471 + adapter K&M® 24359	Bevestigingsset K&M® 24496 + adapter K&M® 24359
ALPHA 80 EVO	Bevestigingsset K&M® 24471 + adapter K&M® 24359	Bevestigingsset K&M® 24496 + adapter K&M® 24359
ALPHA TWIN EVO	Bevestigingsset K&M® 24167	

ALPHA™ EVO

Gebruikershandleiding

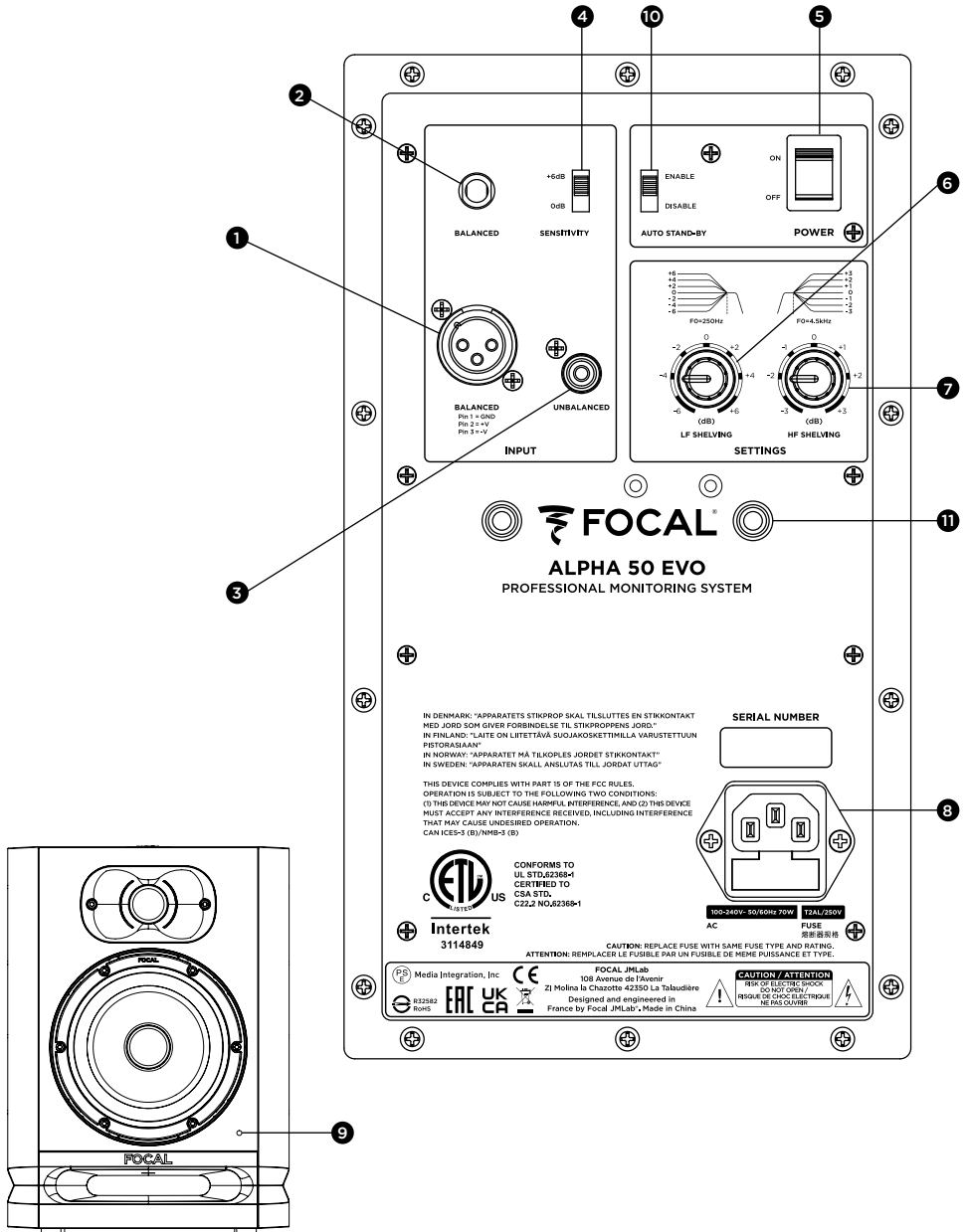

NL

ALPHA™ EVO

Gebruikershandleiding

70

System	ALPHA 50 EVO	ALPHA 65 EVO	ALPHA 80 EVO	ALPHA TWIN EVO
• Frequentierespons (+/- 3dB)	45 Hz - 22 kHz	40 Hz - 22 kHz	38 Hz - 22 kHz	38 Hz - 22 kHz
• Maximaal SPL-niveau	101 dB SPL (pic @ 1 m)	104 dB SPL (pic @ 1 m)	106 dB SPL (pic @ 1 m)	108 dB SPL (pic @ 1 m)
Elektronica				
• Ingangen - Type/impedantie - Connectoren	TRS: gebalanceerd 10 kOhms XLR: gebalanceerd 10 kOhms RCA: ongebalanceerd 10 kOhms met gecompenseerde gevoeligheid			
• Midden- en laagfrequente versterker	35 W	55 W	80 W	50 W 50 W
• Hoogfrequente versterker	25 W	30 W	35 W	30 W
• Automatische standby-modus - Standby activatie - Standby deactivatie	Na 15 minuten inactiviteit Bij signaaldetectie >6 mV			
• Elektrische voeding - Spanning DE SPANNING KAN NIET WORDEN AANGEPAST	100-240 V- (zekering T2AL/250 V)			
- Verbinding	IEC-stekker en afneembaar netsnoer			
• Instellingen - Gevoeligheid - Gemiddeld/laag niveau (0-250 Hz) - Hoog niveau (4,5-35 kHz) - Aanschakelen/uitschakelen	Aanpasbaar, 0 of +6 dB Aanpasbaar, +/-6 dB Aanpasbaar, +/-3 dB Aan-/uitschakelaar op achterpaneel			
• Verbruik in standby-modus	< 0.5 W			
• Visuele en bedieningselementen	Aan-/uitled, standby-led			
Omvormers				
• Woofer	13 cm (5") Slatefiber-membraan	16,5 cm (6.5") Slatefiber-membraan	20 cm (8") Slatefiber-membraan	16,5 cm (6.5") Slatefiber-membraan
• Tweeter	25 mm (1") met omgekeerde aluminium koepel			
Behuizing				
• Constructie	0.6" (15 mm) MDF			
• Afwerking	Vinyl en zwarte verf			
• Afmetingen met 4 rubberen voetjes (HxBxD)	310 x 228 x 239 mm (12.2 x 9 x 9.41")	339 x 261 x 289 mm (13.35 x 10.28 x 11.38")	390 x 296 x 330 mm (15,35 x 11,65 x 13")	260 x 550 x 290 mm (10,24 x 21,65 x 11,41")
• Gewicht	5,95 kg (13.1 lbs)	7,6 kg (16.8 lbs)	9,8 kg (21.6 lbs)	12,2 kg (26.9 lbs)

PRZECZYTAĆ W PIERWSZEJ KOLEJNOŚCI! WAŻNE INSTRUKCJE BEZPIECZEŃSTWA!

	<div style="border: 2px solid black; padding: 5px; text-align: center;"> CAUTION RISK OF ELECTRIC SHOCK DO NOT OPEN </div>	
<p>Symbol błyskawicy ze strzałką wpisany w trójkąt równoboczny ma na celu ostrzeżenie użytkownika o obecności w urządzeniu wysokiego napięcia, które może być na tyle duże, że będzie stwarzać ryzyko porażenia prądem elektrycznym.</p>	<p>UWAGA: Aby uniknąć ryzyka porażenia prądem, nie należy zdejmować pokrywy (ani osłony tylnej) urządzenia. Zadne części nie mogą być wymienione przez użytkownika. W celu przeprowadzenia konserwacji lub naprawy należy skontaktować się z wykwalifikowanym specjalistą.</p>	<p>Wykrzyknik wpisany w trójkąt równoboczny informuje użytkownika o obecności ważnych zaleceń w instrukcji obsługi, które dotyczą użytkownika i konserwacji urządzenia.</p>
<div style="display: flex; flex-direction: column; gap: 10px;">                  </div>	<div style="display: flex; flex-direction: column; gap: 10px;">                     </div>	<div style="display: flex; flex-direction: column; gap: 10px;">                     </div>
<ol style="list-style-type: none"> 1. Przeczytać te zalecenia. 2. Zachować niniejszą instrukcję. 3. Przestrzegać wszystkich ostrzeżeń. 4. Postępować zgodnie z zaleceniami. 5. Nie korzystać z urządzenia w pobliżu wody. 6. Urządzenie należy czyścić suchą ściereczką. 7. Nie zasłaniać żadnego otworu wentylacyjnego. Należy korzystać z urządzenia zgodnie z zaleceniami producenta. 8. Nie należy umieszczać urządzenia w pobliżu źródła wysokiej temperatury, takiego jak grzejnik, kuchenka czy kratka nawiewu ciepłego powietrza (dotyczy to także wzmocniaczy) lub innych urządzeń emitujących ciepło. 9. Nie naruszać zabezpieczenia wtyczki z polaryzacją. Wtyczka z polaryzacją ma dwa bolce, z których jeden jest szerszy od drugiego. Duży bolec ma na celu zapewnienie bezpieczeństwa. Jeśli dostarczona wtyczka nie pasuje do gniazdka, należy skonsultować się z elektrykiem w celu wymiany przestarzałego gniazdka. 10. Należy się upewnić, że kabel zasilający nie zostanie przydepnięty, zmiądzony ani przygnieciony. Szczególną uwagę należy zwrócić na wtyczkę zasilania i podłączenie kabla do urządzenia. 11. Używać wyłącznie akcesoriów zalecanych przez producenta. 12. Korzystać wyłącznie z wtyczek, stopek, trójnogów, wsporników lub stołów zalecanych przez producenta lub sprzedawanych razem z urządzeniem. W przypadku korzystania z wózka należy zachować szczególną ostrożność podczas przemieszczania wózka i urządzenia, aby uniknąć obrażeń spowodowanych przewróceniem. 13. W czasie burzy lub gdy urządzenie nie jest używane przez dłuższy czas, należy odłączyć kabel zasilający. 14. Tylko wykwalifikowany personel może prowadzić prace konserwacyjno-serwisowe. Są one niezbędne w razie wszelkich awarii oraz wypadków z udziałem urządzenia, takich jak uszkodzenie kabla lub wtyczki zasilania, wylanie płynu lub przedostanie się przedmiotów do wnętrza urządzenia, narażenie na deszcz lub wilgoć, nieprawidłowe działanie lub upadek. 	<ol style="list-style-type: none"> 15. Ten produkt należy do urządzeń Klasy 1. Urządzenie należy podłączać wyłącznie przy użyciu dołączonej wtyczki sieciowej wyposażonej w uzmielenie. Urządzenie musi być podłączone do gniazdka sieciowego z uzmieleniem. 16. Jeśli wtyczka sieciowa, gniazdko na urządzeniu lub przełącznik ON/OFF są używane jako urządzenie odłączające zasilanie, należy zadbać o to, aby było łatwo dostępne. 17. UWAGA: Aby ograniczyć ryzyko pożaru lub porażenia prądem, nie należy wystawiać tego urządzenia na działanie wody, deszczu ani wilgoci. Ponadto należy zabezpieczyć urządzenie przed kroplami wody lub rozpryskami i nie stawiać na urządzeniu żadnych przedmiotów wypełnionych płynem, na przykład wazonów. 18. Nie zasłaniać żadnego otworu wentylacyjnego. 19. Nie wolno wkładać żadnych przedmiotów przez otwory wentylacyjne urządzenia. Mogłyby one zetknąć się z elementami pod wysokim napięciem lub spowodować zwarcie, a w efekcie pożar lub porażenie prądem. Nie wylewać żadnych płynów na urządzenie. 20. Nie należy podejmować prób samodzielnej naprawy tego urządzenia. Otwarcie tego urządzenia może narażać użytkownika na niebezpieczne napięcie lub inne zagrożenia. Wszystkie prace konserwacyjne należy zlecać wykwalifikowanemu personelowi. 21. Temperatura otoczenia podczas użytkowania urządzenia nie powinna przekraczać 45°C. 22. Nie używać urządzenia w klimacie tropikalnym. 23. Nie używać urządzenia na terenach powyżej 2000 m n.p.m. 24. Nie przeciążać gniazdek ściennych, przedłużaczy ani listew zasilających. Może to spowodować pożar lub porażenie prądem. 25. Urządzenie można montować na ścianie lub suficie wyłącznie wtedy, gdy tak określili producenci. 	<ol style="list-style-type: none"> 26. Jeśli urządzenie zostało przetransportowane z zimnego do ciepłego miejsca, przed podłączeniem kabla zasilającego należy upewnić się, że nie doszło do kondensacji pary wodnej. 27. Nie umieszczać na urządzeniu źródeł otwartego ognia, np. zapalonych świec. 28. Urządzenie należy podłączać tylko do źródła zasilania wskazanego na urządzeniu. W razie wątpliwości co do rodzaju zasilania wymaganego dla danego produktu lub instalacji elektrycznej, należy skonsultować się ze sprzedawcą produktu lub dostawcą energii elektrycznej. W przypadku urządzeń zasilanych z akumulatora lub innego źródła zasilania należy zapoznać się z instrukcją obsługi. 29. Wokół produktu należy zachować minimalną odległość 5 cm, aby zapewnić dobrą wentylację. 30. W przypadku konieczności wymiany części należy upewnić się, że technik serwisowy stosuje części określone przez producenta lub mające identyczne właściwości jak oryginał. Części niezgodne z wymogami mogą spowodować pożar, porażenie prądem lub inne zagrożenia. 31. Po zakończeniu czynności serwisowych lub naprawczych należy poprosić technika o przeprowadzenie testów w celu sprawdzenia, czy produkt działa bezpiecznie. 32. Aby uniknąć ewentualnych uszkodzeń słuchu, nie należy długo korzystać z kolumn przy wysokim poziomie głośności. Słuchanie kolumn przy wysokim poziomie głośności może doprowadzić do uszkodzenia słuchu i wywołać jego zaburzenia (głuchota przejściowa lub ostateczna, szum lub dzwonienie w uszach, przeculica słuchowa). Narażenie słuchu na działanie poziomu głośności powyżej 85 dB SPL LAeq przez kilka godzin może spowodować nieodwracalne uszkodzenie słuchu.

**W celu zatwierdzenia gwarancji Focal-JMLab,
Można już zarejestrować swój produkt online: www.focal.com/warranty**



Dziękujemy za zakup produktu Focal. Witamy w naszym świecie – świecie Hi-Fi. Naszymi wartościami są innowacyjne rozwiązania, tradycja, doskonałość i przyjemność, a jedynym celem – oferowanie naszym klientom czystego, wiernego i bogatego dźwięku. Zalecamy przeczytanie instrukcji zawartych w tej broszurze i zachowanie jej do przyszłego wykorzystania, aby odkryć pełen zakres możliwości tego sprzętu.

Zawartość zestawu

Kolumna jest dostarczana w zestawie z następującymi elementami (oprócz niniejszego podręcznika):

- 1 kabel zasilający
- 1 kratka ochronna do głośnika wysokotonowego (zalecamy jak najszybsze zdjęcie jej przed użyciem głośnika)
- 1 kratka ochronna do woofera (zalecamy jak najszybsze zdjęcie jej przed użyciem głośnika)
- 4 gumowe podkładki

Należy sprawdzić, czy nie brakuje żadnego elementu, i wyjąć wszystkie akcesoria z pudełka. Aby nie uszkodzić produktów podczas rozpakowywania, należy przestrzegać następujących etapów: całkowicie otworzyć klapy pudełka. Odgiąć je na boki. Zdjąć górną osłonę. Ostrożnie podnieść kolumnę. Sprawdzić, czy na opakowaniu nie ma śladów uszkodzeń. Jeśli opakowanie jest uszkodzone, powiadomić o tym przewoźnika i dostawcę. Opakowanie musi być utrzymywane w dobrym stanie, aby można go było użyć w przyszłości.

Zalecenia

Pragniemy zwrócić uwagę, że zakupione produkty mogą generować wysokie ciśnienie akustyczne, zwłaszcza w konfiguracji 5.1. Ze względu na niski poziom zniekształceń i minimalny poziom zmęczenia użytkownika nie zawsze łatwo jest ocenić rzeczywiste ciśnienie akustyczne. Należy pamiętać, że narażenie na podwyższony poziom dźwięku przez dłuższy czas może prowadzić do nieodwracalnej utraty słuchu.

Warunki gwarancji

Wszystkie kolumny firmy Focal są objęte gwarancją udzielaną przez oficjalnego dystrybutora marki Focal w danym kraju. Państwa dystrybutor może dostarczyć Państwu szczegółowych informacji dotyczących warunków gwarancji. Zakres gwarancji jest co najmniej tak szeroki, jak zakres gwarancji ustawowej obowiązującej w kraju, w którym wystawiono oryginalną fakturę zakupu.

Szybki start

1. Przed podjęciem jakichkolwiek działań należy upewnić się, że kolumny i źródło dźwięku (np. konsola) są wyłączone oraz że wszystkie ustawienia z tyłu kolumn znajdują się w pozycji 0.
2. Podłączyć sygnał audio ze źródła do kolumn za pomocą wejść XLR, RCA lub TRS. Do każdej kolumny można podłączyć do trzech źródeł za pośrednictwem trzech dostępnych wejść. Wejście TRS ma jednak pierwszeństwo przed wejściem XLR. Wejście RCA jest sumowane z wejściem TRS lub XLR. Więcej informacji znajduje się na stronie 76.
3. Do podłączenia kolumny do sieci elektrycznej należy użyć dostarczonego w zestawie kabla zasilającego.
4. Włączyć źródło dźwięku i sprawdzić, czy poziom wyjściowy źródła dźwięku podłączonego do kolumny jest ustawiony na $-\infty$ lub bardzo niski poziom.
5. Włączyć kolumny. Kolumny są teraz w trybie czuwania.
6. Zwiększać poziom źródła dźwięku, dopóki kolumny nie wykryją sygnału, tak aby automatycznie przełączyły się w tryb pracy.



Po włączeniu kolumn i automatycznym przejściu do trybu czuwania (więcej informacji o tej funkcji znajduje się na str. 76) obwód wykrywania sygnału audio w kolumnie po kilku sekundach automatycznie przełączy się z trybu czuwania do trybu pracy.

7. Po zakończeniu sesji nagrywania, miksowania lub masteringu zalecamy wyłączenie urządzeń w następującej kolejności:
 - a. Wyłączyć kolumny
 - b. Wyłączyć źródła audio

ALPHA™ EVO

Instrukcja obsługi

73

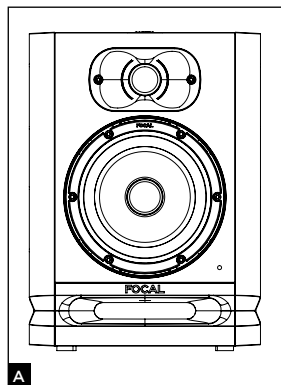

ALPHA 50 EVO

ALPHA 50 EVO to profesjonalny dwudrożny aktywny monitor bliskiego pola (2 wewnętrzne wzmacniacze), składający się z głośnika średnio-niskotonowego 13 cm (5") z membraną Slatefiber, wzmocnionego kanałem laminarnym o dużym przekroju, oraz głośnika wysokotonowego z odwróconą kopułką z aluminium (**rys. A**).

ALPHA 65 EVO

ALPHA 65 EVO to profesjonalny dwudrożny, aktywny monitor bliskiego pola (2 wewnętrzne wzmacniacze), składający się z głośnika średnio-niskotonowego 16,5 cm (6,5") z membraną Slatefiber, wzmocnionego kanałem laminarnym o dużym przekroju, oraz głośnika wysokotonowego z odwróconą kopułką z aluminium (**rys. A**).

ALPHA 80 EVO

ALPHA 80 EVO to profesjonalny dwudrożny, aktywny monitor bliskiego pola (2 wewnętrzne wzmacniacze), składający się z głośnika średnio-niskotonowego 20 cm (8") z membraną Slatefiber, wzmocnionego kanałem laminarnym o dużym przekroju, oraz głośnika wysokotonowego z odwróconą kopułką z aluminium (**rys. A**).

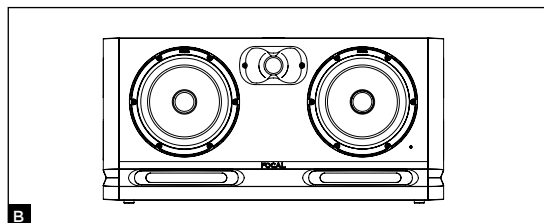

ALPHA TWIN EVO

ALPHA TWIN EVO to profesjonalny dwudrożny, aktywny monitor bliskiego pola (3 wewnętrzne wzmacniacze), składający się z głośnika średnio-niskotonowego 6,5" (16,5 cm) z membraną Slatefiber, wzmocnionego kanałem laminarnym o dużym przekroju, oraz głośnika wysokotonowego z odwróconą kopułką z aluminium (**rys. B**).

PL

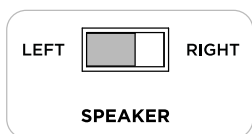

Speaker driver chosen to reproduce the midrange with the switch set to "left speaker"

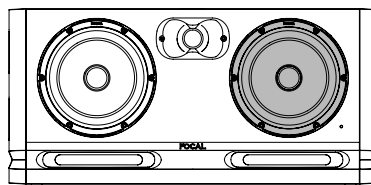

Midrange

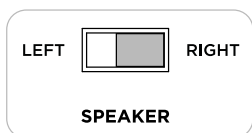

Speaker driver chosen to reproduce the midrange with the switch set to "right speaker"

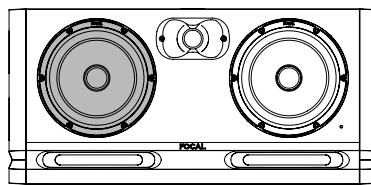

Midrange

C

Instalacja



Zasilanie sieciowe

Produkty muszą być uziemione za pomocą kabla zasilającego.



Uwaga

Do każdej kolumny można podłączyć do trzech źródeł za pośrednictwem trzech dostępnych wejść. Trzy wejścia (XLR, RCA i TRS) aktywują się jednocześnie. Aby w pełni wykorzystać tę funkcję, zalecamy włączenie tylko jednego z trzech źródeł, aby uniknąć niepożądanego hałasu.

Automatyczne włączanie trybu czuwania

Monitory ALPHA EVO są wyposażone w tryb czuwania. Po włączeniu monitorów aktywuje się tryb czuwania. Aby go dezaktywować, należy wysłać sygnał audio do monitora, zwiększając stopniowo poziom dźwięku źródła audio. Po około 15 minutach bez odbioru sygnału audio monitory automatycznie przechodzą do trybu czuwania. W trybie czuwania zużycie energii elektrycznej jest mniejsze niż 0,5 W. Funkcję przechodzenia do trybu czuwania można dezaktywować przy pomocy przełącznika Auto Stand-by (str. 77).

Ustawienie

Kolumny ALPHA EVO to monitory bliskiego pola, które należy umieścić w odległości od 40 cm do 3 m od słuchacza i skierować w jego stronę. Można je bez problemu umieścić na konsoli miksującej lub na odpowiednich stojakach; w każdym przypadku zaleca się ustawienie głośnika wysokotonowego na wysokości zbliżonej do poziomu uszu słuchacza. W razie potrzeby można bez problemu odwrócić normalny układ głośników i ustawić głośnik wysokotonowy na dole, tak aby zbliżyć się do tej reguły. Kolumny ALPHA EVO powinny być ustawione pionowo i skierowane w stronę słuchacza (**rys. D, E**).

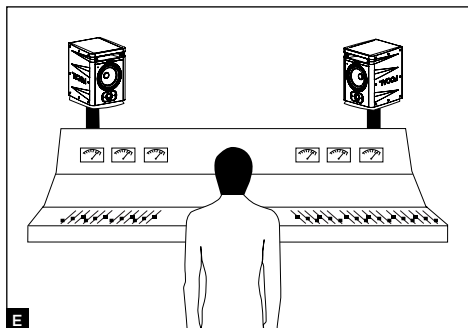
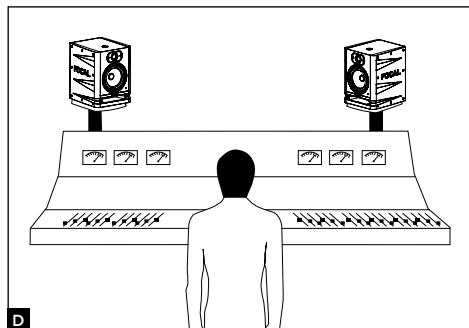

ALPHA™ EVO

Instrukcja obsługi

75

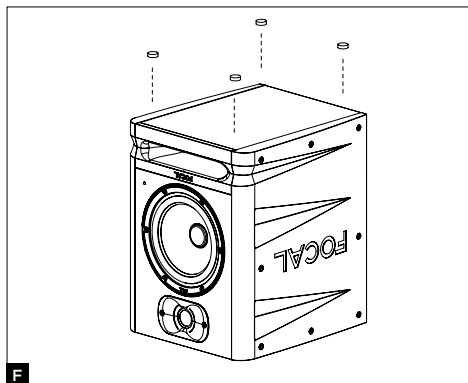

Po ustaleniu układu należy użyć 4 gumowych podkładek, aby odseparować głośniki od podłoża (rys. F). Odstępy i ustawienie każdego głośnika w prawo/w lewo pozwalają kontrolować szerokość, centrowanie i ogólną spójność sceny dźwiękowej (lewa/środek/prawa), co ma kluczowe znaczenie dla dokładności nagrań.

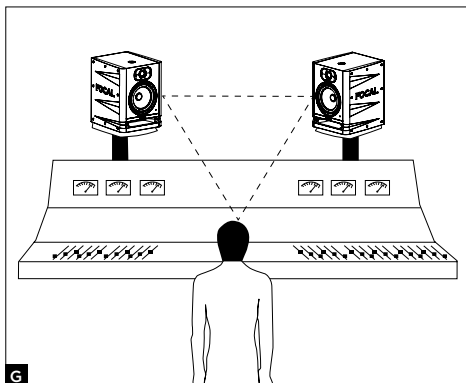

Ustawienie stereo

Zalecamy ustawienie głośników w taki sposób, aby uzyskać trójkąt równoboczny. Na trzy wierzchołki trójkąta składają się: pozycja odsłuchu, prawy głośnik i lewy głośnik (rys. G).

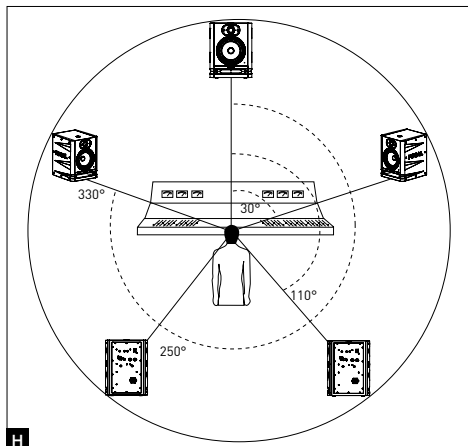

Ustawienie wielokanałowe

W przypadku układu 5.1 zalecamy ustawienie głośników na okręgu w taki sposób, aby głośniki znajdowały się w równej odległości od pozycji odsłuchu. Kanał centralny powinien być ustawiony pod kątem 0°, prawy kanał przedni pod kątem 30°, prawy kanał tylny pod kątem 110°, lewy kanał tylny pod kątem 250° i lewy kanał przedni pod kątem 330° (rys. H).

Docieranie

Przetworniki wykorzystywane w kolumnach ALPHA EVO to złożone urządzenia mechaniczne wymagające pewnego okresu docierania, aby uzyskać maksymalną efektywność oraz przystosować się do poziomu temperatury i wilgotności panujących w ich otoczeniu. Długość okresu docierania zmienia się w zależności od warunków i może przeciągnąć się do kilku tygodni. Przez kilka pierwszych godzin należy unikać słuchania głośników na wysokim poziomie głośności. Aby przyspieszyć ten proces, radzimy ustawić głośniki na średnim poziomie głośności, włączyć program muzyczny zawierający dużą ilość niskich tonów i pozostawić uruchomiony sprzęt na około dwadzieścia godzin. Po pełnej stabilizacji parametrów działania przetworników można w pełni cieszyć się jakością dźwięku oferowaną przez kolumny Focal.

ALPHA™ EVO

Instrukcja obsługi

76

Zakładanie/zdejmowanie maskownic

Wraz z kolumnami ALPHA EVO dostarczane są maskownice głośnika wysokotonowego i woofera. Aby zdjąć maskownicę, wystarczy pociągnąć palcami za nacięcia na górze i na dole kratki, uważając, aby nie uszkodzić głośnika wysokotonowego lub woofera. W razie potrzeby należy użyć plastikowego przedmiotu, aby delikatnie podważyć kratkę. Aby założyć maskownicę, należy umieścić nacięcia na wprost specjalnych szczelin i stopniowo dociskać (rys. 1).

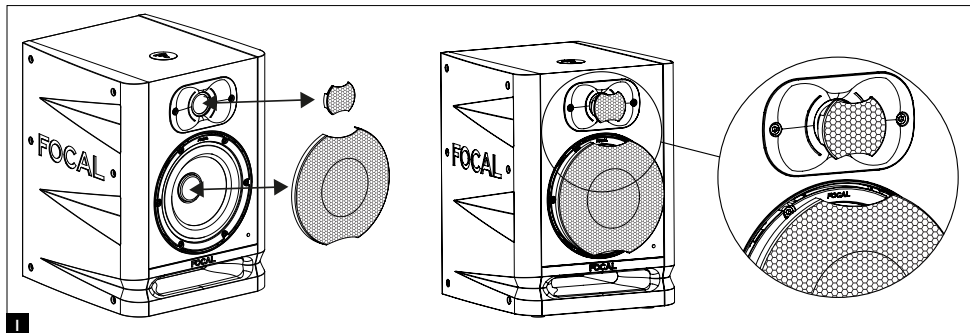

Ustawienia i podłączenia kolumn ALPHA 50 EVO, ALPHA 65 EVO, ALPHA 80 EVO i ALPHA TWIN EVO

1 - ZBALANSOWANY - XLR

Wtyczka XLR umożliwia podłączenie źródła sygnału symetrycznego i wykorzystuje standardowy schemat połączeń: Pin 1 = masa (ekranowanie) Pin 2 = plus (sygnał w fazie) Pin 3 = minus (sygnał poza fazą) Wejście to ma czułość +4 dBu odpowiadającą czułości źródeł symetrycznych.

2 - ZBALANSOWANY - TRS

Wtyczka TRS umożliwia podłączenie źródła sygnału symetrycznego i wykorzystuje standardowy schemat połączeń: Tip: plus (końcówka) Ring: minus (pierścień) Sleeve: masa (korpus) Wejście to ma czułość +4 dBu odpowiadającą czułości źródeł symetrycznych.

3 - NIEZBALANSOWANY

Wtyczka RCA umożliwia podłączenie źródła sygnału symetrycznego. Zwykle łączy się pin ujemny (pin 3) z masą (pin 1). Połączenie to zwykle wykonuje się na poziomym kablu. Wejście to ma czułość -10 dBV odpowiadającą czułości źródeł asymetrycznych.

4 - CZUŁOŚĆ

Funkcja ta w razie potrzeby pozwala na skorzystanie z wyższego poziomu dźwięku. Dostępna czułość to 0 i +6 dB. Pozycja +6 dB oferuje możliwość zwiększenia poziomu dźwięku monitora przy jednoczesnym uniknięciu nasycenia poziomu wyjściowego konwertera lub karty dźwiękowej.

5 - ON/OFF

Przełącznik ON/OFF umożliwia włączanie i wyłączenie wzmacniaczy wewnętrznych. Przejście z trybu OFF do ON powoduje przejście kolumny do trybu czuwania. Aby dezaktywować tryb czuwania, należy wysłać sygnał dźwiękowy do kolumny, która go wykryje i automatycznie przełączy się z trybu czuwania do trybu pracy.

6 - LF SHELIVING

Potencjometr LF SHELIVING umożliwia włączenie lub wyłączenie korekcji poziomu dźwięku poniżej 300 Hz. Zaleca się ustawienie potencjometru LF SHELIVING na +2 dB, gdy akustyka pomieszczenia odsłuchowego naturalnie tłumi ten zakres częstotliwości. Zaleca się ustawienie potencjometru LF SHELIVING na 0, gdy pomieszczenie odsłuchowe jest neutralne akustycznie. Zaleca się ustawienie potencjometru LF SHELIVING na -2, -4 lub -6 dB, gdy kolumny umieszczone są w pobliżu ściany lub rogu.

7 - HF SHELIVING

Potencjometr HF SHELIVING umożliwia włączenie lub wyłączenie korekcji poziomu dźwięku od 4,5 kHz. Zaleca się ustawienie go na +2 dB, gdy akustyka pomieszczenia odsłuchowego naturalnie tłumi ten zakres częstotliwości (otoczenie „matowe”). Zaleca się ustawienie go na 0, gdy pomieszczenie odsłuchowe jest neutralne akustycznie. Zaleca się ustawienie go na -2 lub -3 dB, gdy akustyka pomieszczenia odsłuchowego naturalnie zwiększa ten zakres częstotliwości (otoczenie „błyszczące”).

8 - WTYCZKA SIECIOWA

Podłączyć kabel zasilający dołączony do tej podstawy.

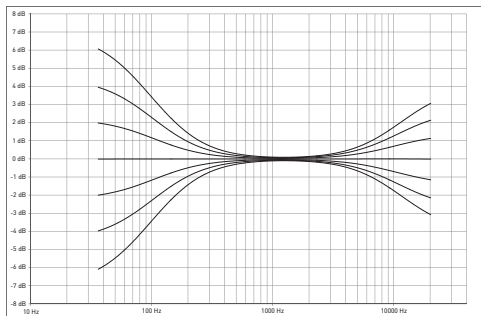

9 - DIODA LED NA PANELU PRZEDNIM

Dioda LED na panelu przednim gaśnie, gdy kolumna jest w pozycji OFF. Zapala się, gdy przełącznik ON/OFF zmienia się z pozycji OFF na ON. Po wykryciu sygnału audio kolumna przechodzi z trybu uśpienia do trybu pracy, a dioda LED pozostaje zapalona. Po około 15 minutach bez odbioru sygnału audio kolumna automatycznie przełącza się w tryb czuwania, a dioda LED gaśnie, aby zapobiec niepotrzebnemu zużyciu energii. Zużycie energii w trybie czuwania jest niższe niż 0,5 W. Aby go dezaktywować, należy wysłać sygnał audio do kolumny. Czas potrzebny na przejście z trybu czuwania do trybu pracy wynosi kilka sekund.

10 - AUTO STAND BY

Monitory ALPHA EVO są wyposażone w tryb czuwania, który w razie potrzeby można dezaktywować. Fabrycznie monitor jest ustawiony na pozycję „ENABLE” (włączony). Tryb czuwania jest aktywny. Po włączeniu monitorów tryb czuwania jest aktywny. Aby wyjść z trybu czuwania, należy wysłać sygnał audio do monitora, zwiększając stopniowo poziom dźwięku źródła audio. Po około 15 minutach bez odbioru sygnału audio monitory automatycznie przechodzą do trybu czuwania. W trybie czuwania zużycie energii elektrycznej jest mniejsze niż 0,5 W.

Automatyczne przejście do trybu czuwania można dezaktywować. W tym celu należy ustawić przełącznik na pozycję „DISABLE” (wyłączony). W pozycji „DISABLE” kolumna jest stale pod napięciem, od momentu gdy przełącznik ON/OFF zostanie ustawiony w pozycji ON.

11 - MONTAŻ NAŚCIENNY I/LUB SUFITOWY

Punkty montażowe umożliwiają montaż monitorów ALPHA EVO na ścianie i/lub suficie za pomocą akcesoriów K&M®. W przypadku ALPHA 50, 65, 80 EVO rozstaw otworów montażowych wynosi 70 mm. Należy użyć śrub typu M6.

Więcej informacji na temat wkładek montażowych znajduje się na poniższych schematach. Numery katalogowe kompatybilnych akcesoriów K&M® znajdują się w poniższej tabeli.



Jak w przypadku każdej operacji montażu ściennego lub sufitowego, montaż monitorów może wiązać się z ryzykiem, a metody wiercenia i mocowania w ścianach, sufitach lub innych powierzchniach muszą być zgodne z warunkami i normami budowy, rozmieszczenia, bezpieczeństwa i okablowania obowiązującymi dla danego podłoża. Z tego powodu operacje wiercenia, mocowania i instalacji muszą być wykonywane przez wykwalifikowanego specjalistę, zaznajomionego ze standardami instalacji i bezpieczeństwa.

Firma Focal nie udziela żadnej gwarancji co do podłoża lub instalacji, a za realizację instalacji monitorów odpowiada wyłącznie klient. Dlatego firma Focal w żaden sposób nie ponosi odpowiedzialności za odczepienie, upadek, wypadek i/lub jakichkolwiek inne konsekwencje lub uszkodzenia związane z instalacją monitorów.

	Montaż ścienny	Montaż sufitowy
ALPHA 50 EVO	zestaw montażowy K&M® 24471 + adapter K&M® 24359	zestaw montażowy K&M® 24496 + adapter K&M® 24359
ALPHA 65 EVO	zestaw montażowy K&M® 24471 + adapter K&M® 24359	zestaw montażowy K&M® 24496 + adapter K&M® 24359
ALPHA 80 EVO	zestaw montażowy K&M® 24471 + adapter K&M® 24359	zestaw montażowy K&M® 24496 + adapter K&M® 24359
ALPHA TWIN EVO	zestaw montażowy K&M® 24167	

ALPHA™ EVO

Instrukcja obsługi

PL

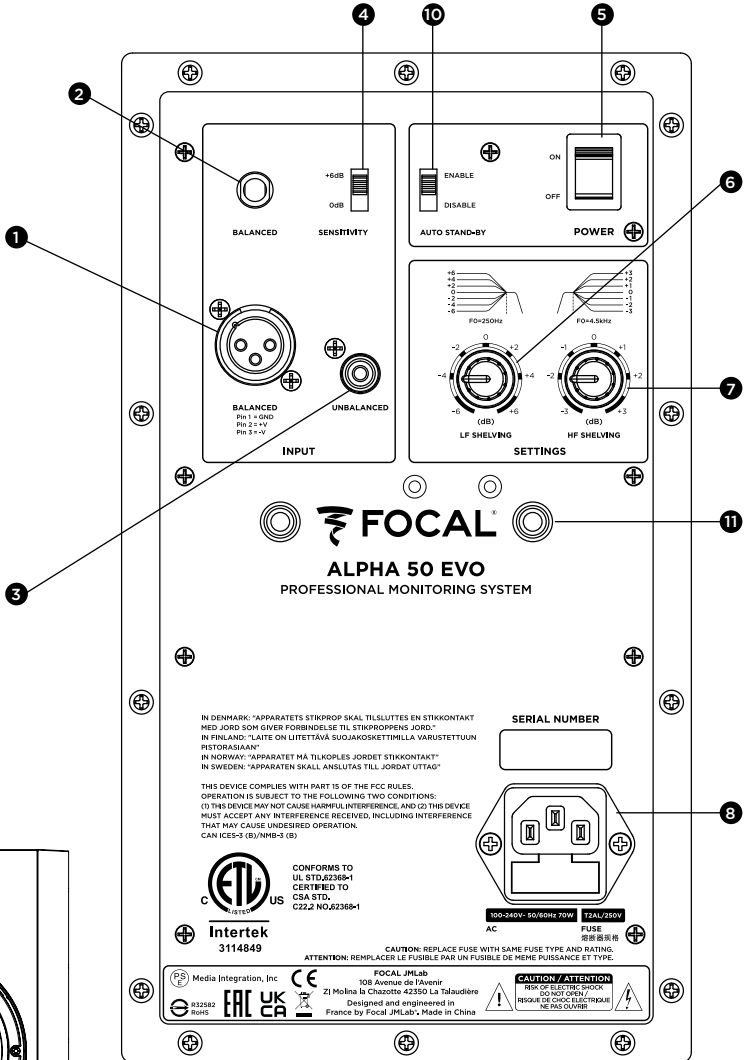
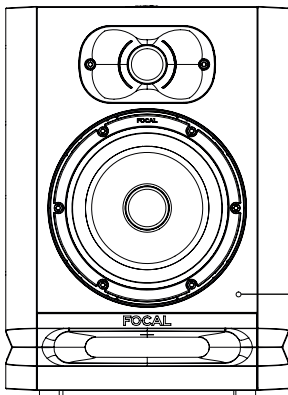

BALANCED **SENSITIVITY**

+6dB
0dB

BALANCED
Pin 1 + GND
Pin 2 + V
Pin 3 - V

UNBALANCED

INPUT

ENABLE **ON**
DISABLE **OFF**

AUTO STAND-BY **POWER**

+6
+2
0
-2
-6

F0=250Hz

+6
+2
0
-2
-6

F0=4.5kHz

LF SHELIVING (dB) HF SHELIVING (dB)

SETTINGS

FOCAL

ALPHA 50 EVO
PROFESSIONAL MONITORING SYSTEM

IN DENMARK: "APPARATETS STIKKPROF SKAL TILSLUTTES EN STIKKONTAKT MED JORD SOM GIVER FORBENDELSE TIL STIKKPROPPENS JORD."
IN FINLAND: "LÄTE ON LIITETTÄÄ SUOJAOSKETTIMILLÄ VARUSTETTUUN PISTORASIAAN"
IN NORWAY: "APPARATET MÅ TILKOPLES JORDET STIKKONTAKT"
IN SWEDEN: "APPARATEN SKALL ANSLUTAS TILL JORDAT UTGÅT"

THIS DEVICE COMPLIES WITH PART 15 OF THE FCC RULES. OPERATION IS SUBJECT TO THE FOLLOWING TWO CONDITIONS:
(1) THIS DEVICE MAY NOT CAUSE HARMFUL INTERFERENCE, AND (2) THIS DEVICE MUST ACCEPT ANY INTERFERENCE RECEIVED, INCLUDING INTERFERENCE THAT MAY CAUSE UNDESired OPERATION.
CAN ICES-5 (B)/NMB-5 (B)



CONFORMS TO
UL STD. 62368-1
CERTIFIED TO
CSA STD.
C22.2 NO. 62368-1

Intertek
3114849

SERIAL NUMBER

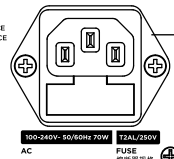

100-240V-50/60Hz 250V 2A 250V
AC FUSE
熔断器规格

CAUTION: REPLACE FUSE WITH SAME FUSE TYPE AND RATING.
ATTENTION: REMPLACER LE FUSIBLE PAR UN FUSIBLE DE MEME PUISSANCE ET TYPE.

Media Integration, Inc
832582
70085

CE
Zl Molina la Chaux 42550 la Talaudière
Designed and engineered in France by Focal JMLab. Made in China

CAUTION / ATTENTION
RISK OF ELECTRIC SHOCK
DO NOT OPEN
RISQUE DE CHOC ELECTRIQUE
NE PAS OUVRIE

ALPHA™ EVO

Instrukcja obsługi

79

System	ALPHA 50 EVO	ALPHA 65 EVO	ALPHA 80 EVO	ALPHA TWIN EVO
• Reakcja na częstotliwość (+/- 3 dB)	45 Hz - 22 kHz	40 Hz - 22 kHz	38 Hz - 22 kHz	38 Hz - 22 kHz
• Maks. poziom SPL	101 dB SPL (szczyt w odległości 1 m)	104 dB SPL (szczyt w odległości 1 m)	106 dB SPL (szczyt w odległości 1 m)	108 dB SPL (pic @ 1 m)

Sekcja elektroniczna

• Wejścia - Typ/Impedancja - Złącza	TRS: symetryczne 10 kΩ XLR: symetryczne 10 kΩ RCA: asymetryczne 10 kΩ ze skompensowaną czułością			
• Wzmacniacz średnich i niskich częstotliwości	35 W	55 W	80 W	50 W
• Wzmacniacz wysokich częstotliwości	25 W	30 W	35 W	30 W
• Automatyczne włączanie trybu czuwania - Włączanie trybu czuwania - Wyłączanie przechodzenia do trybu czuwania	Po około 15 minutach bezczynności Po wykryciu sygnału > 6 mV			
• Zasilanie sieciowe - Napięcia NAPIĘCIA NIE MOŻNA MODYFIKOWAĆ	100-240 V- (bezpiecznik T2AL / 250 V)			
- Łączenie	Wtyczka IEC i odłączany kabel zasilający			
• Ustawienia - Czułość - Tony średnie/niskie (0-250 Hz) - Tony wysokie (4.5-35 kHz) - Włączanie/wyłączanie zasilania	Regulowane, 0 lub +6 dB Regulowane, +/-6 dB Regulowane, +/-3 dB Przełącznik zasilania na tylnym panelu			
• Pobór energii w trybie czuwania	< 0.5 W			
• Diody i kontrolki	Dioda LED zasilania - Dioda LED trybu czuwania			

Przetworniki

• Woofler	13 cm (5") Membrana Slatefiber	16,5 cm (6.5") Membrana Slatefiber	20 cm (8") Membrana Slatefiber	16,5 cm (6.5") Membrana Slatefiber
• Tweeter	25 mm (1") z odwróconą kopułką z aluminium			

Obudowa

• Konstrukcja	0.6" (15 mm) MDF			
• Wykończenie	Winył i czarna farba			
• Wymiary z 4 gumowymi podkładkami (wys. x szer. x gł.)	310 x 228 x 239 mm (12.2 x 9 x 9.41")	339 x 261 x 289 mm (13.35 x 10.28 x 11.38")	390 x 296 x 330 mm (15.35 x 11.65 x 13")	260 x 550 x 290 mm (10.24 x 21.65 x 11.41")
• Waga	5,95 kg (13.1 lbs)	7,6 kg (16.8 lbs)	9,8 kg (21.6 lbs)	12,2 kg (26.9 lbs)



Élimination correcte de ce produit.

Ce marquage indique que ce produit ne doit pas être éliminé avec les autres déchets ménagers au sein de l'UE. Par mesure de prévention pour l'environnement et pour la santé humaine, veuillez le recycler de manière responsable, pour favoriser la réutilisation des ressources matérielles. Pour retourner votre appareil usé, veuillez utiliser les systèmes de retour et de collecte ou contactez le détaillant chez lequel le produit a été acheté. Celui-ci pourra procéder au recyclage du produit en toute sécurité

FR



Correct elimination of this product.

This marking indicates that within the EU this product should not be disposed of with other household wastes. To prevent any risk to the environment or human health, please recycle them responsibly to encourage the reuse of material resources. To return your used device, please use the return and collection systems available, or contact the retailer where you purchased the product. They can recycle this product safely.

EN



Ordnungsgemäße Entsorgung des Produkts.

Diese Kennzeichnung weist darauf hin, dass dieses Produkt innerhalb der EU nicht mit anderen Haushaltsabfällen entsorgt werden darf. Als Präventivmaßnahme für die Umwelt und die menschliche Gesundheit muss auf eine verantwortungsbewusste Wiederverwertung zur Förderung der Wiederverwendung von materiellen Ressourcen geachtet werden. Für die Rückgabe von Gebrauchsgütern verwenden Sie bitte zur Verfügung stehende Rückgabe- und Recyclingsysteme oder wenden Sie sich an den Händler, bei dem Sie das Produkt erworben haben. Letzterer kann das Gerät sicher dem Wertstoffkreislauf zuführen.

DE



Eliminación correcta de este producto.

Este símbolo indica que este producto no debe eliminarse con el resto de residuos domésticos dentro de la UE. Con el objetivo de proteger el medioambiente y la salud pública, recicle de forma responsable para favorecer la reutilización de los recursos materiales. Para devolver su aparato usado, utilice los sistemas de devolución y recogida o póngase en contacto con el vendedor del producto. Este podrá proceder al reciclaje del producto de forma totalmente segura.

ES



Corretto smaltimento di questo prodotto.

Questa marcatura indica che, nell'UE, questo prodotto non deve essere smaltito insieme agli altri rifiuti domestici. A titolo preventivo per l'ambiente e la salute, deve essere riciclato in modo responsabile per favorire il riutilizzo delle risorse materiali. Per mandare indietro l'apparecchio usato, si prega di utilizzare il sistema di reso e raccolta o di contattare il rivenditore da cui è stato acquistato il prodotto, il quale potrà procedere a riciclare il prodotto in totale sicurezza.

IT



Eliminação correta deste produto.

Esta marca indica que, na UE, este produto não deve ser eliminado com outro lixo doméstico. Como medida de prevenção para o ambiente e para a saúde humana, deve ser reciclado de modo responsável, para promover a reutilização dos recursos materiais. Para devolver o seu dispositivo usado, recorra aos sistemas de devolução e recolha ou contacte o comerciante em que o produto foi adquirido. Este poderá proceder à reciclagem do produto com toda a segurança.

PT



Pravidłowe usuwanie produktu.

To oznaczenie informuje, że produktu nie należy usuwać wraz z innymi odpadami z gospodarstwa domowego na terenie UE. W celu ochrony środowiska i zdrowia człowieka, należy w sposób odpowiedzialny prowadzić recykling i wspierać ponowne wykorzystywanie materiałów. Aby zwrócić swoje urządzenie, należy skorzystać z systemu zwrotu i odbioru prowadzonego przez sprzedawcę detalicznego, u którego produkt został nabyty. Sprzedawca będzie w stanie w sposób bezpieczny przeprowadzić recykling produktu.

PL



Tuotteen asianmukainen hävittäminen.

Tämä merkintä osoittaa, että EU:ssa tätä tuotetta ei saa hävittää muiden kotitalousjätteiden mukana. Kierrätä se vastuullisesti ehkäistäksesi mahdollisia vaaroja ympäristölle tai ihmisten terveydelle ja edistääksesi aineellisten voimavarojen uudelleenkäyttöä. Palauta käytetty laite käyttämällä saatavilla olevia palautus- ja keräysjärjestelmiä tai ota yhteys jälleenmyyjään, jolta ostit tuotteen. He voivat kierrättää tämän tuotteen turvallisesti.

 (FIN)

Правильная утилизация продукта.

Данная маркировка указывает на то, что в пределах ЕС этот продукт не может утилизироваться вместе с бытовым мусором. В целях предотвращения загрязнения окружающей среды и нанесения ущерба здоровью человека утилизируйте продукт должным образом, позволяющим произвести его повторную переработку. Для того чтобы вернуть бывшее в употреблении устройство, используйте системы возврата и сбора сырья либо обратитесь в пункт розничной торговли, в котором вы приобретали продукт, для организации повторной переработки с соблюдением всех норм безопасности.

 (RU)

Correcte verwijdering van dit product.

Deze markering geeft aan dat dit product in de EU niet samen met ander huishoudelijk afval mag worden weggegooid. Om het milieu en de gezondheid van de mens te beschermen, dient u het product op verantwoorde wijze te recyclen om hergebruik van materiële hulpbronnen te stimuleren. U kunt uw gebruikte apparaat retourneren bij een recyclepunt of milieustation, of neem contact op met de winkel waar u het product hebt gekocht. Zo kan het product op verantwoorde wijze worden gerecycled.

 (NL)

Korrekt avlägsnande av produkten.

Denna märkning anger att produkten inte ska kasseras med annat hushållsavfall inom EU. För att förhindra skada på miljö och människors hälsa, vänligen återvinn produkten ansvarsfullt för att främja återanvändning av materialresurserna. Använd tillgängliga återlämnings- och insamlingsssystem för att återlämna din använda anordning, eller kontakta återförsäljaren som du köpte produkten av. De kan återvinna produkten säkert.

 (SE)

A termék helyes ártalmatlanítása.

Ez a jelölés azt jelzi, hogy a terméket nem szabad az EU területén az egyéb háztartási hulladékkal együtt kidobni. A lehetséges környezet- és egészségkárosodás elkerülése érdekében kérjük, hogy a hulladékot felelősen hasznosítsa újra, ezzel segítve a nyersanyagok újrahasznosítását. A használt eszközök visszaküldéséhez használja a rendelkezésre álló visszaküldési és gyűjtőrendszereket vagy forduljon a kiskereskedőhöz, akitől a terméket vásárolta. Ők elvégzik a termék biztonságos újrahasznosítását.

 (HU)

Pareiza, šī produkta, likvidācija.

Šis marķējums norāda, ka Eiropas Savienībā šo produktu nedrīkst izmest kopā ar citiem sadzīves atkritumiem. Lai novērstu jebkādu risku videi vai cilvēku veselībai, lūdzam nodot produktu atsevišķai pārstrādei, lai veicinātu materiālo resursu atsevišķo izmantošanu. Lai atgrieztu savu lietoto ierīci, lūdzam, izmantojiet pieejamās atpakaļņošanas un savākšanas sistēmas, vai sazinieties ar izplatītāju, no kura iegādājāties šo produktu. Tas var droši pārstrādāt šo produktu.

 (LV)

Pravilno odlaganje tega izdelka.

Ta oznaka pomeni, da tega izdelka v EU ni dovoljeno odlagati z drugimi gospodinjiskimi odpadki. V izogibitev povzročanju morebitne škode za okolje ali človeško zdravje izdelek reciklirajte odgovorno, da omogočite ponovno uporabo materiala. Če želite rabljeno napravo vrniti, jo vrnite prek sistemov za vračanje in zbiranje, ki so na voljo, ali pa se obrnite na trgovca, pri katerem ste izdelek kupili, ki bo izdelek varno recikliral.

 (SI)



Správná likvidace tohoto výrobku.

Toto označení znamená, že výrobek v EU nelze likvidovat spolu s jiným domácím odpadem. Aby se předešlo možným škodám na životním prostředí či na lidském zdraví, výrobky zodpovědně recyklujte, podpořte tím opětovné využívání materiálů. Pro vrácení použitého výrobku využijte dostupné vratné a sběrné systémy nebo se spojte s maloobchodním prodejcem, kde jste výrobek zakoupili. Ti pak mohou výrobek bezpečně recyklovat.

CZ



Σωστή απόρριψη αυτού του προϊόντος.

Αυτή η σήμανση υποδεικνύει ότι το προϊόν αυτό δεν πρέπει να απορρίπτεται μαζί με άλλα οικιακά απορρίμματα εντός της ΕΕ. Για να αποφευχθεί τυχόν κίνδυνος για το περιβάλλον ή την ανθρώπινη υγεία, παρακαλείσθε να το ανακυκλώσετε υπεύθυνα για να προωθήσετε την επαναχρησιμοποίηση των υλικών πόρων. Για να επιστρέψετε τη μεταχειρισμένη συσκευή σας, χρησιμοποιήστε τα διαθέσιμα συστήματα επιστροφής και συλλογής ή επικοινωνήστε με το κατάστημα από το οποίο αγοράσατε το προϊόν. Αυτοί μπορούν να ανακυκλώσουν το προϊόν με ασφάλεια.

GR



Tinkamas šio gaminio šalinimas.

Šis ženklas reiškia, kad ES šalyse šio gaminio negalima išmesti su buitinėmis atliekomis. Norėdami išvengti pavojaus aplinkai arba žmonių sveikatai, atsakingai pasirūpinkite jo perdirbimu, kad paskatintumėte pakartotinį medžiagų panaudojimą. Norėdami grąžinti panaudotą prietaisą, pasinaudokite esamomis atliekų grąžinimo ir surinkimo sistemomis arba kreipkitės į pardavėją, iš kurio įsigijote gaminį. Jie gali saugiai perdirbti šį gaminį.

LT



Správná likvidácia tohto výrobku.

Toto označenie určuje, že v rámci EÚ sa tento výrobok nesmie likvidovať spolu s komunálnym odpadom z domácností. Aby sa predišlo rizikám pre životné prostredie alebo ľudské zdravie, zabezpečte ich náležitú recykláciu, čím podporíte opätovné využívanie prírodných zdrojov. Ak chcete použité zariadenie vrátiť, využite na to dostupné systémy zberu a recyklácie odpadu alebo požiadajte o pomoc predajcu, u ktorého ste výrobok kúpili. Ten dokáže tento výrobok bezpečne recyklovat.

SK



Selle toote õige kõrvaldamine.

See märgis näitab, et ELis ei tohi seda toodet käidelda koos muude majapidamisjäätmetega. Ohu vältimiseks keskkonnale või inimeste tervisele viige need vastutustundlikult ümbertöötlesse, et soodustada materjaliressursside taaskasutamist. Oma kasutatud seadme tagastamiseks kasutage saadavalolevaid tagastus- ja kogumissüsteeme või võtke ühendust jäemüüjaga, kellelt te toote ostsite. Müüja võib selle toote ohutult ümbertöötlesse viia.

EE



Korrekt eliminering af dette produkt.

Dette mærke indikerer, at dette produkt, i overensstemmelse med EU, ikke skal bortskaffes sammen med andet husholdningsaffald. For at undgå enhver risiko for miljøet eller menneskers sundhed, skal du genanvende det på ansvarlig vis og således fremme genbrug af materielle ressourcer. Hvis du ønsker at returnere din brugte enhed, skal du bruge de returnerings- og indsamlingssystemer, der er tilgængelige, eller kontakte forhandleren, hvor du købte produktet. De kan genbruge dette produkt på sikker vis.

DK



UK SCV
CA C1
EN11 ONT



PAP

Raccolta differenziata.
Verifica le disposizioni
del tuo Comune.



FR

EMBALLAGE EXTERIEUR ET CALES

BAC DE TRI

Cet appareil se recycle

REPRISE A LA LIVRAISON

A DEPOSER EN MAGASIN

A DEPOSER EN DECHETERIE

OU

OU

Points de collecte sur www.quefairemesdechets.fr

Scansionare il codice QR per
informazioni sullo smaltimento
degli imballaggi
Scan QR code for information
on packaging disposal